



OVER ONS

Belgische specialist in slimme en efficiënte gebouwoplossingen

Al meer dan twintig jaar is Domintell dé Belgische referentie in het ontwikkelen van oplossingen om gebouwen intelligent en energie-efficiënt te maken. Van het ontwerp van onze software tot de productie van onze eigen elektronische modules en de dagelijkse ondersteuning van onze systemen: Domintell beheerst de volledige waardeketen en biedt een ongeëvenaarde service.

Met bijna **10.000 installaties in meer dan 35 landen** is ons 100% Belgisch systeem een wereldwijd succes. Onze klanten waarderen de **uitzonderlijke stabiliteit** van onze technologie. De meeste originele installaties functioneren vandaag nog steeds probleemloos. Bovendien zorgen we ervoor dat onze systemen schaalbaar blijven en geavanceerd energiebeheer ondersteunen.

Eenvoud, flexibiliteit en efficiëntie

Domintell staat bekend om de **eenvoud en flexibiliteit** van het systeem, zowel in bekabeling, configuratie als dagelijks gebruik. Hoewel betaalbaar, is het systeem krachtig genoeg om zelfs de meest complexe installaties aan te sturen.

Onze technologie is geschikt voor zowel **residentiële als professionele projecten**. Van woningen en appartementen tot hotels, kantoren en winkels: Domintell biedt oplossingen voor elk type gebouw en elk budget.

Innovatie aan de top van ons vakgebied

Beveiliging, energiebeheer, dagelijks comfort, mobiele toepassingen, integratie van apparaten van derden... Het aantal functies van het Domintell-systeem blijft groeien. Zo blijven we toonaangevend in innovatie binnen de sector.

Domotica is niet langer een « **nice to have** » maar wordt een « **must have** »!

Welkom bij de **Smart Building Solutions** van Domintell

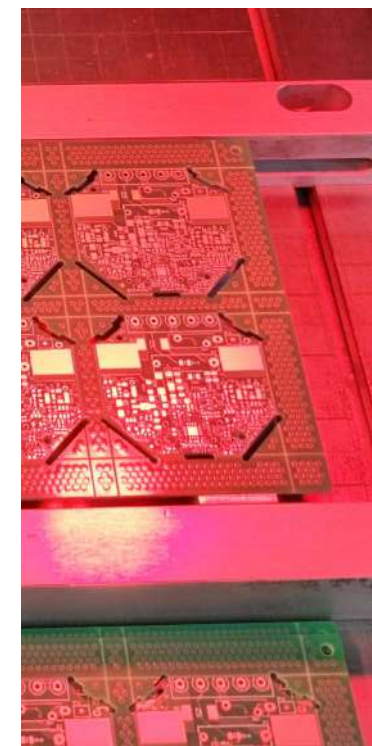
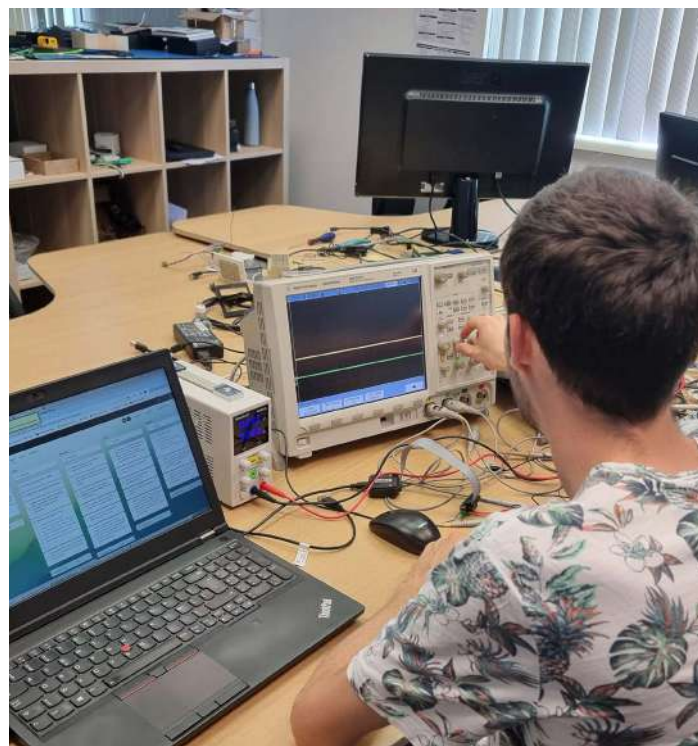
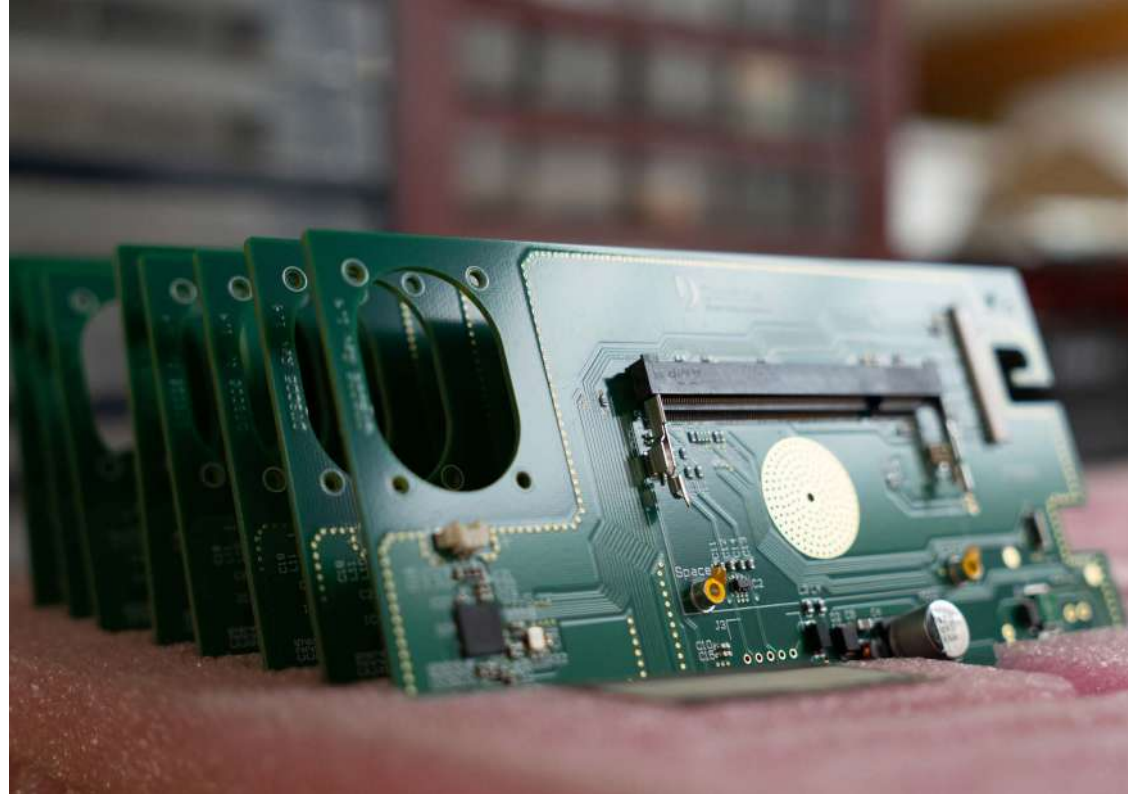



HET PROTOCOL

Domintell is gebaseerd op een wereldwijd erkende RS485-bus: een industriële standaard die bekend staat om zijn snelheid en betrouwbaarheid. De bus wordt gebruikt voor de communicatie tussen de modules. Met de Ethernet-module kan het open Domintell-protocol via IP geïntegreerd worden met andere protocollen, waardoor de installatie op afstand toegankelijk is.

Geïntegreerd systeem

Domintell is een geïntegreerd systeem. Concreet betekent dit dat alle touchscreens en bedieningspanelen gelijk zijn. Ze werken op alle apparaten en de gebruiker kan ze naar eigen behoefte inzetten. Er is geen enkel bedieningspaneel dat speciaal is voorbehouden voor één bepaalde actie. Of het nu gaat om het regelen van het licht, het bedienen van de radio of het instellen van de verwarming: alle functionaliteiten kunnen onder één knop worden geconfigureerd. De knop kan ook vervangen worden door een Ethernet-verbinding afkomstig van een ander systeem. Dit ontwerp geeft het Domintell systeem een toegevoegde waarde die de meest complexe scenario's mogelijk maakt en garant staat voor optimaal configureergemak.

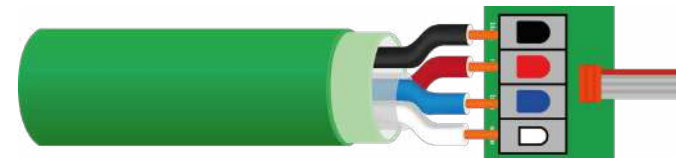

Buskabel & quick connection

Nota

Domintell verbiedt het gebruik van EIB-kabel in zijn installaties niet, maar beveelt het ook niet aan. Deze kabel heeft minder bescherming en is gevoeliger voor interferentie (omdat hij niet getwist is) en zijn verspreidingsnelheid is lager. Dit veroorzaakt vertragingen in grootschalige installaties. Met de RS-485 kabel van Domintell worden deze valkuilen volledig vermeden, wat resulteert in een betere betrouwbaarheid en prestaties in grootschalige installaties.

KABLERINGSSYSTEEM

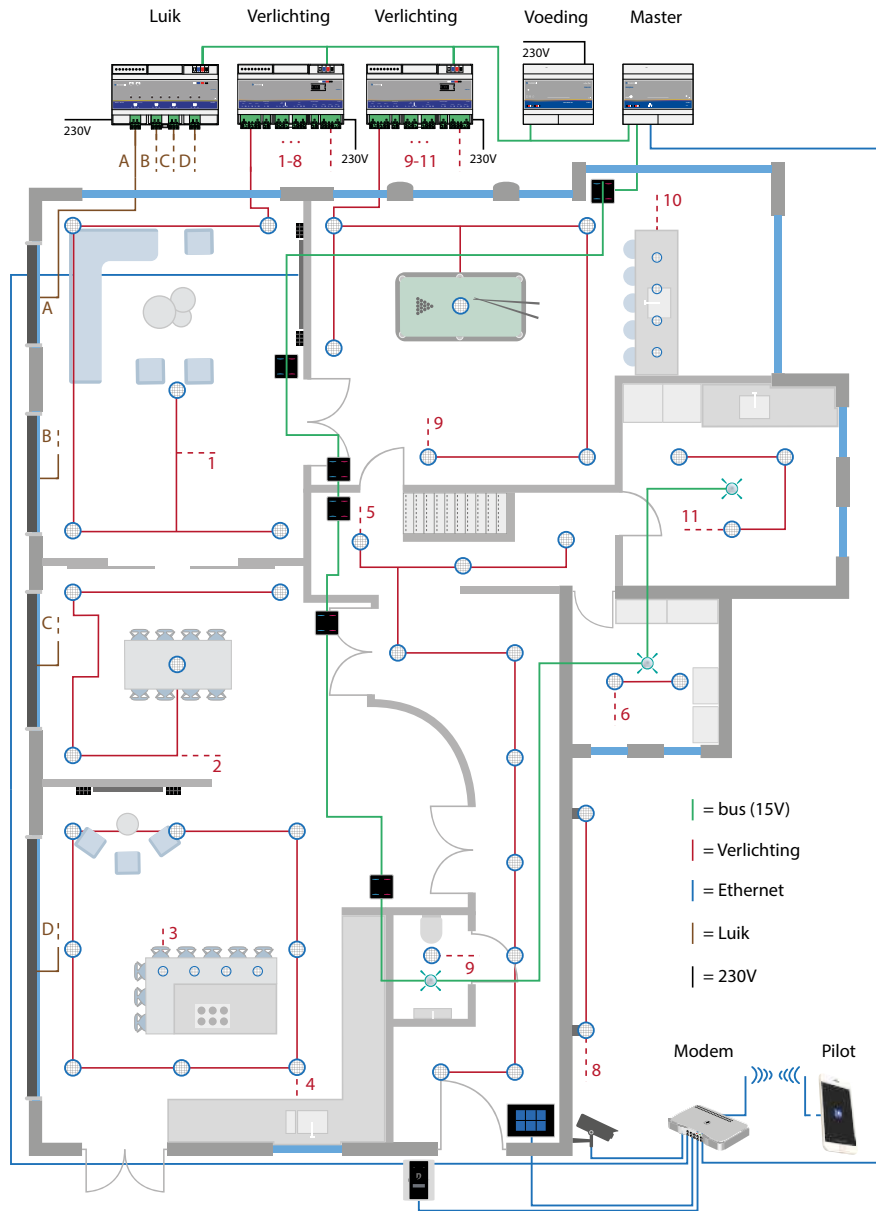

DOMINTELL SYSTEEM

1 Detectie van de actoren

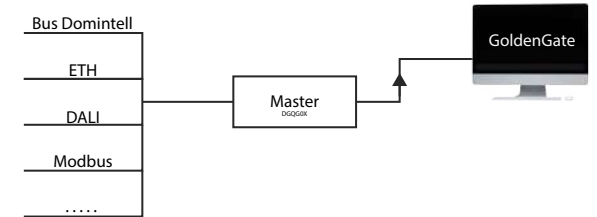

2 Configuratie van de werking



3 Injectie van de code

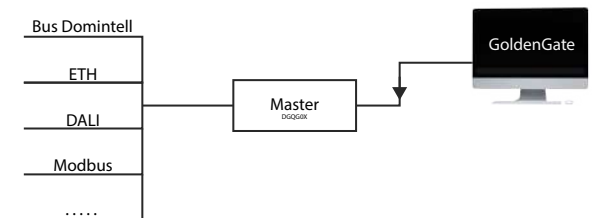

4 Operationeel systeem

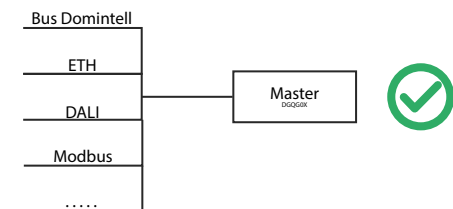

Domintell LightBus

Stabiele, perfect dimbare LED-verlichting

LED-dimmen van hoge kwaliteit is nu voor iedereen toegankelijk dankzij Domintell LightBus en zijn gecontroleerde prijs.

Het maakt gebruik van bedrading, lampen en modules van industriële kwaliteit, wat een lange levensduur en betrouwbaarheid garandeert.

Breng alle voordelen van domotica naar uw verlichting terwijl u de bedrading, installatietijd en dus kosten vermindert. Voor een prijs die vergelijkbaar is met die van «traditionele» elektrische bedrading, krijg je alle voordelen van een innovatieve, schaalbare domotica-oplossing.

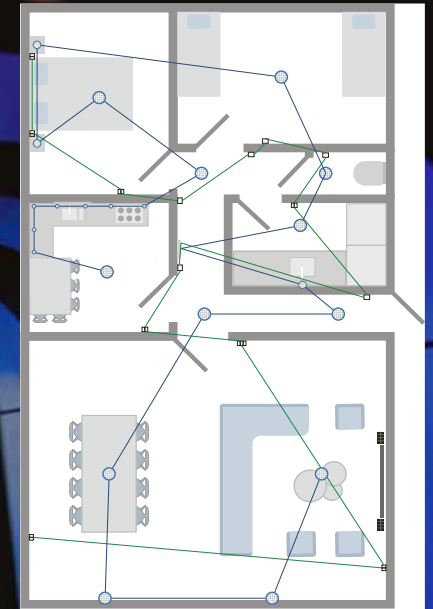

De voordelen in meer detail

- Eenvoudige bedrading
- Dimbare verlichting voor aangepaste sferen
- Superieure dimkwaliteit (lineariteit 0-100%)...
- ...Onafhankelijk van de kwaliteit van het elektriciteitsnetwerk
- Totale flexibiliteit
- Superieure efficiëntie voor energiebesparing
- Vereenvoudigd elektrisch paneel
- Hoge lichtstabiliteit

Klassieke installatie

- Complexe bedrading en lange installatietijden
- Standaard verlichting zonder dimmen
- Wetlandbeperkingen en regelgeving (AREI)

Domintell LightBus

- Minder bedrading en een vereenvoudigd elektrisch paneel
- Domotica-oplossing (dimmen, scènes, groepen, upgrades, enz.)
- Veilige installatie en minder AREI-beperkingen

CONFIGURATIE

De GoldenGate configuratiesoftware valt op door zijn eenvoud en gebruiksvriendelijkheid. De mogelijkheden zijn eindeloos, ongeacht de grootte of complexiteit van de installatie. Het is zo eenvoudig te gebruiken als drag & drop, en het is gratis. Domintell investeert voortdurend in de integratie van nieuwe technologieën die eenvoudig te configureren zijn. Als gevolg hiervan is het systeem echt open: RS232 en Ethernet interfaces zijn beschikbaar voor externe systemen, evenals cloud integratie van oplossingen zoals Alexa.

Installateurs en gebruikers kunnen leren hoe ze ons systeem moeten configureren dankzij trainingen die bij ons worden gegeven. Bezoek onze website of neem contact met ons op voor meer informatie over de komende sessies.



Drag & Drop



Eenvoudig & gebruiksvriendelijk



Gratis beschikbaar

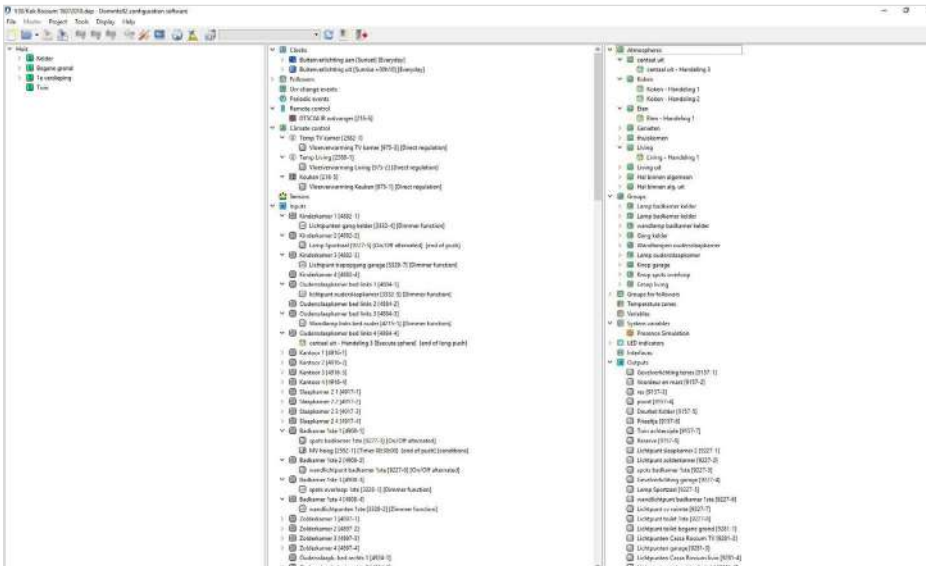

FLEXIBEL SYSTEEM

Domintell is een schaalbaar systeem. Een eenvoudige domotica-oplossing op maat van elk type project, gecombineerd met de integratie van technologieën van derden voor luxere bediening of extra functionaliteit.

Om dit te bereiken gebruiken we zoveel mogelijk standaardprotocollen. Verlichting (DALI, DMX), intercom (SIP), camerasystemen (MPEG, MJPEG of H.264 streams), audio/video, verwarming (Modbus) en vele andere systemen of protocollen worden aangesloten en geïntegreerd in het Ethernet-netwerk (Alexa, Doorbird, Sonos, enz.). Ze combineren perfect met onze eigen technologieën.

Met Domintell en de beschikbare softwareoplossingen bieden we ook een aanpasbare bediening via interfaces zoals aanraakschermen, smartphones of tablets, en het hele systeem kan overal vandaan worden bediend dankzij de Cloud-functionaliteiten van het systeem.

Naast het leveren van de benodigde hardware en software, integreren we voortdurend nieuwe technologieën.



Totale controle overal vandaan



Aanpasbare bedieningselementen



Integratie van technologieën van derden



DOMINTELL PILOT 2

De intuïtieve domotica-app

Domintell stelt met trots de Domintell Pilot 2-smartphoneapplicatie voor, gratis beschikbaar op iOS en Android.

Bedien uw volledige domoticasysteem overal ter wereld via een eenvoudige internetverbinding dankzij de Domintell Cloud. Pas de acties van uw favoriete apparaten aan om uw leven eenvoudiger en uw gebouw veiliger te maken.

Met één druk op de knop kunt u al uw lichten uitschakelen, uw gewenste temperatuur instellen, uw sferen selecteren en nog veel meer. Uw systeem volgt u overal, eenvoudig toegankelijk vanuit uw broekzak.

De interface van de applicatie is ontworpen om gebruikers in staat te stellen hun verschillende apparaten moeiteloos en intuïtief te bedienen, gesorteerd op verdiepingen en plattegronden.

Bovendien is het gemakkelijk om toegang te krijgen tot favoriete functies en aangepaste sferen, gedefinieerd in uw instellingen, voor snelle interactie met het systeem tijdens gebeurtenissen.

Uw installatie in uw zak



Dankzij de cloudtechnologie van Domintell is uw installatie voortdurend verbonden met het internet en overal ter wereld toegankelijk.

Hierdoor kan de Domintell Pilot 2-toepassing uw installatie vanop afstand rechtstreeks bedienen, zodat u de acties of sferen van uw keuze kunt activeren.

Bovendien kan uw installatie dankzij deze connectiviteit gepersonaliseerde meldingen sturen, bijvoorbeeld wanneer de gewenste temperatuur is bereikt of een apparaat is ingeschakeld.



01 BEDIENING

Bedien eenvoudig alle geautomatiseerde apparaten in het gebouw met één druk op het scherm

02 COMFORT

De tegelstructuur en snelle toegang tot kamers/zones maken het eenvoudig om uw favoriete apparaten te beheren.

03 SFEREN

Schakel eenvoudig tussen vooraf geconfigureerde sferen via de snelle navigatiebalk.

04 SMART

Dankzij de cloudinfrastructuur verbonden met uw slimme installatie, beheert u uw apparaten vanaf elke locatie.



Uw domotica in uw zak

The logo features a stylized white 'D' icon followed by the brand name 'Domintell' in a bold, white, sans-serif font.

Domintell

Domotische oplossingen
voor slimme
verlichting

« Alexa, activeer het eetscenario! »



 amazon alexa

NIEUWE INTEGRATIE

Bedien je domotica met je stem via de Alexa-spraakassistent..



De **veelzijdige**
lichtoplossing
voor domotica

DMAX BY DOMINTELL

Dmax is de 'light'-automatiseringsoplossing van Domintell. Met de reeks modules kunt u eenvoudig en snel verschillende toestellen in uw woning of professioneel gebouw automatiseren.

Hoe werkt het?

De modules worden achter een drukknop geïnstalleerd en zijn meteen gebruiksklaar. U bedient ze intuïtief via een mobiele app of rechtstreeks met de knop aan de muur.



Voor welke apparaten?

Het Dmax-gamma is veelzijdig. Het maakt uw verlichting slim via universele dimming (**Dimmax**), maar automatiseert ook bidirectionele motoren zoals rolluiken (**Blindmax**), LED-strips (Stripmax) en verschillende aangesloten apparaten via slimme relais (**Remax**).

Bedraad of Bluetooth®?

Onze producten bieden twee soorten connectiviteit. Dimmax-bedrade modules werken met een traditionele wandknopbediening. De rest van ons assortiment, inclusief een BLE-versie van Dimmax, werkt met Bluetooth®-technologie voor bediening via een app op smartphones en tablets, naast de drukknop.

Ga ervoor!

De Dmax by Domintell-app is gratis beschikbaar in de App Store en Google Play Store. Compatibel met Android 4.1 of hoger en Apple iOS 11 of hoger.

CONNECT YOUR LIFE

De app om uw slimme Bluetooth®-systeem te bedienen.

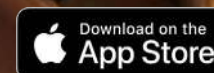

dmaxbydomintell.com

INHOUDSTABEL

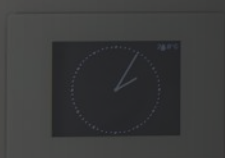

20

Systemem

- 21 Centrale eenheden
- 24 Voedingen
- 26 Uitgangen
- 35 Ingangen
- 36 Bedrading

38

Touchscreens

- 40 Rainbow

44

Drukknoppen

- 45 Rainbow
- 46 Classic
- 50 Metal
- 52 Niko Pure
- 53 Eco
- 54 Bticino Living Light
- 55 Bticino Axolute
- 57 Interfaces

62

Functies

- 63 Verlichting
- 66 Beheer van verlichting
- 81 Communicatie
- 84 HVAC-CVC
- 88 Toegangscontrole

94

Sensoren

- 95 Bewegingssensoren
- 103 Milieusensoren

108

Accessoires

- 109 Drukknoppen
- 110 Eco
- 113 Domintell
- 114 Bedrading
- 120 Rainbow
- 122 Diversen

150

Dmax

DGQG02

Centrale eenheid

« All-in-one » Master



SYSTEMEEM

Omschrijving

Centrale eenheid om het volledige Domintell systeem te beheren. Bevat geïntegreerde voeding, een Ethernet connectie voor de communicatie, de besturing en de configuratie van de installatie. Een inwendig uurwerk beheert tijdsconfiguratie, astronomische klok en aanwezigheidssimulatie. Bevat talrijke ingangen en uitgangen die standaard geïntegreerd zijn (zie lijst onderaan).

Compatibel met Pilot applicatie



Technische gegevens

Voeding	230 Vac 50 Hz
Verbruik	< 5 W
Afmetingen	L-213 mm (12 modules)
Omgevingstemperatuur	-10 °C tot 45 °C

Nota

De laatste GoldenGate versie moet worden gebruikt om de installatie te configureren. De Domintell2 softwareversie 1.27.x (en vorige versies) zijn niet voorzien voor de DGQG02.

Specificaties

- Aansluiting op de bus door quick connection
- Bevestiging op DIN-rail
- Interne klok voor tijdsconfiguratie, astronomische klok en aanwezigheidssimulatie
- Directe controle van de installatie door de Domintell Pilot App (Android of Apple)
- Directe voeding met 230 V
- 6 monopolaire uitgangen 16 A (R)
- 2 bipolaire uitgangen 2 x 8 A (R)
- 1 uitgang 2 x 8 a (R) voor de controle van rolluiken, kleppen, motoren, enz.
- 2 uitgangen 0/1 tot 10 Vdc
- 1-Wire[®]-interface voor identificatiemateriaal (toegangscontrole)
- 1 Wiegand interface + 2 uitgangen voor LEDs (specifiek voor toegangscontrole)
- 11 ingangen 10 tot 24 Vdc
- 1 ingang 10 tot 24 Vdc zonder gemeenschappelijke massa
- 1 output 12 Vdc 50 mA om ingangen te controleren
- Extensie connector: voor gemakkelijke integratie van extra modules
- Max. 20 modules afgehandeld door de Master

Schema

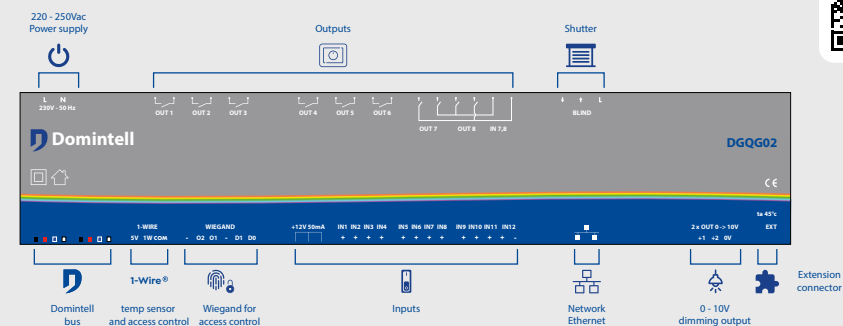

SCAN ME

DGQG04

Centrale eenheid

Master

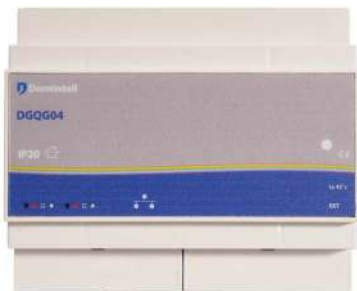

Omschrijving

Centrale eenheid om het volledige Domintell systeem te beheren. Een Ethernet-aansluiting voor de communicatie, de besturing en de configuratie van de installatie. Een inwendig uurwerk beheert elke tijdsconfiguratie, astronomische klok en aanwezigheidsimulatie. Een meerkleurige LED duidt de status van de module aan.

Compatibel met Pilot applicatie



Specificaties

- Aansluiting op de bus door quick connection
- Bevestiging op DIN-rail
- Ethernet-ingang
- Status LED (meerkleurige)
- Max. aantal modules beheerd door de Master: 600
- De module moet worden gevoed door een DALI03, DALI04 of DALI05 (geen DALI01) voeding

Technische gegevens

Voeding	bus
Verbruik	100 mA
Afmetingen	L-105 mm (6 modules)
Omgevingstemperatuur	-10 °C tot 45 °C

Nota

De laatste GoldenGate versie moet worden gebruikt om de installatie te configureren. De Domintell2 softwareversie 1.27.x (en vorige versies) zijn niet voorzien voor de DGQG04.

Schema

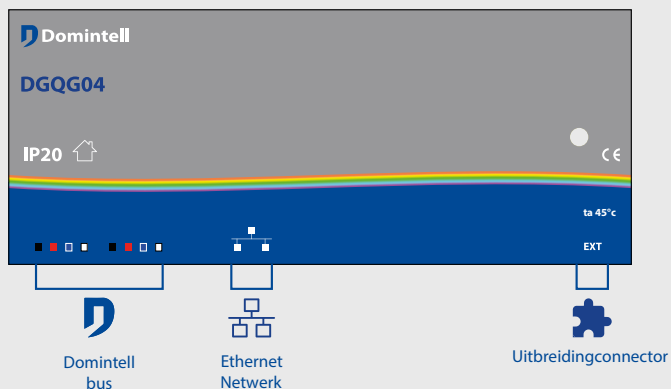

SCAN ME

DGQG05

Centrale eenheid

Master Domintell «All-in-one» met LightBus-aansluiting



Omschrijving

Centrale besturingsseenheid voor installaties die zijn uitgerust met de Domintell LightBus-oplossing voor laagspanningsverlichting. Inclusief dimbare LED-verlichtingsoplossing Domintell LightBus. App Domintell Pilot 2 voor afstandsbediening en cloudfuncties

Compatibel met Pilot applicatie



Specificaties

- Gevoed door de DALI48V voeding speciaal voor LightBus
- 4 uitgangsrelais 16 A/230 V configureerbaar voor rolluiksturing of anderen
- 16 ingangen voor potentiaalvrije besturing
- Bus domotica Domintell
- Uitbreidingsconnector
- Ethernet-poort
- LED-statusindicator

Technische gegevens

Voeding	230 V 50 Hz
Verbruik	< 5 W
Afmetingen	L-213 mm (12 modules)
Omgevingstemperatuur	-10°C tot 50° C

Schema

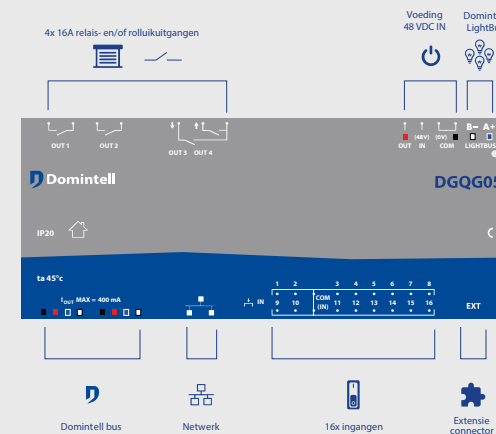

SCAN ME

DALI04

Voedingen

Slimme gestabiliseerde voeding 20 W



Omschrijving

Module die de stroomvoorziening van de Domintell-modules op de bus mogelijk maakt. Het communiceert met de Master en geeft hem te allen tijde zijn status door. Het is verplicht om een voeding te hebben in elke elektrische doos. Afhankelijk van het aantal modules op de bus, kan het nodig zijn om meerdere voedingen in een installatie te hebben. In dit geval zijn speciale voorzorgsmaatregelen nodig. Raadpleeg de gebruikershandleiding.

Specificaties

- Aansluiting op de bus door quick connection
- Bevestiging op DIN-rail
- * Als de omgevingstemperatuur hoger is dan 45 °C, wordt het maximale vermogen gedeeld door 2

Technische gegevens

Voeding	230 Vac +/-10 % 50 Hz
Nominale uitgangsspanning	15 Vdc
Maximaal uitgangsvermogen	20 W
Afmetingen	L-52,5 mm (3 modules)
Omgevingstemperatuur	-10 °C tot 45 °C*

Schema

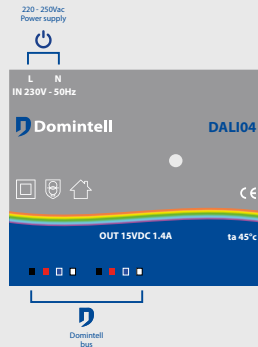

SCAN ME

DALI05

Voedingen

Slimme gestabiliseerde voeding 60 W



Omschrijving

Module die de stroomvoorziening van de Domintell-modules op de bus mogelijk maakt. Het communiceert met de Master en geeft hem te allen tijde zijn status door. Het is verplicht om een voeding te hebben in elke elektrische doos. Afhankelijk van het aantal modules op de bus kan het nodig zijn om meerdere voedingen in een installatie te hebben. In dit geval zijn speciale voorzorgsmaatregelen nodig. Raadpleeg de gebruikershandleiding.

Specificaties

- Aansluiting op de bus door quick connection
- Bevestiging op DIN-rail
- * Als de omgevingstemperatuur hoger is dan 45 °C, wordt het maximale vermogen gedeeld door 2

Technische gegevens

Voeding	230 Vac ±10% 50 Hz
Nominale uitgangsspanning	15 Vdc
Maximaal uitgangsvermogen	60 W
Afmetingen	L-105 mm (3 modules)
Omgevingstemperatuur	-10 °C tot 45 °C *

Schema

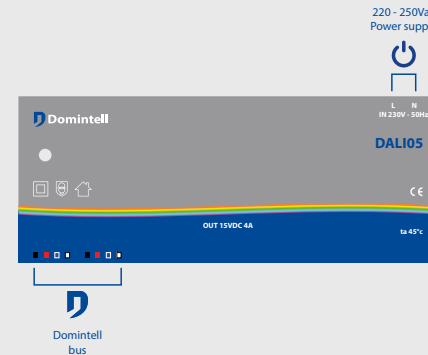

SCAN ME

DBIR01

Uitgangen

Bipolaire uitgangskaat 8 relais



Omschrijving

Uitgangsmodule voorzien van 8 dubbelpolige relais 250 Vac / 2 x 8 A. De kaart is uitgerust met dipswitches voor het handmatig bedienen van de relais zonder de aanwezigheid van de master. De module is eveneens uitgerust met LEDs die de status van de relais weergeven.

Specificaties

- Aansluiting op de bus door quick connection
- Bevestiging op DIN-rail
- Aantal uitgangen: 8 uitgangen max. 2 x 8 A / 250 Vac
- 4 afzonderlijke 250 Vac voedingen mogelijk
- Max. vermogen / relais: resistieve lading = 2000 W, inductieve lading = 200 W
- Max. 10 A per 250 Vac voedingscircuit
- Inplugbare connectoren 2 x 1,5 mm² of 1 x 2,5 mm²

Technische gegevens

Voeding	bus
Verbruik	max. 400 mA (8 relais aangetrokken)
Max. vermogen / relais	resistieve belasting = 2000 W inductieve belasting = 200 W
Afmetingen	L-160 mm (9 modules)
Omgevingstemperatuur	-10 °C tot 45 °C

Schema

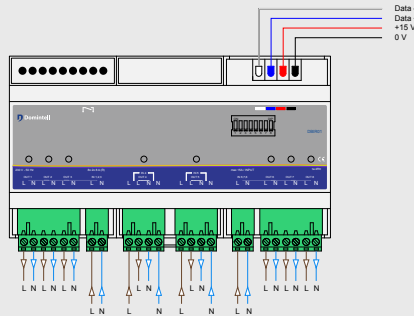

SCAN ME

DMR01

Uitgangen

Relaiskaart 5 unipolaire uitgangen



Omschrijving

Uitgangsmodule voor de sturing van 5 unipolaire relais 250 Vac / 3 A. De module is uitgerust met dipswitches voor het handmatig bedienen van de relais zonder de aanwezigheid van de master. De module is eveneens uitgerust met LEDs die de status van de relais weergeven.

Specificaties

- Aansluiting op de bus door quick connection
- Bevestiging op DIN-rail
- Aantal uitgangen: 5 uitgangen max 250 Vac / 3 A
- 2 afzonderlijke 250 Vac voedingen mogelijk
- Eigenschappen relais bij 30 °C: AC1 = 900 VA, AC15 = 200 VA
- Inplugbare connectoren 2 x 1,5 mm² of 1 x 2,5 mm²

Technische gegevens

Voeding	bus
Verbruik	max. 115 mA (5 relais aangetrokken)
Max. vermogen / relais	resistieve belasting = 750 W (lampen) inductieve belasting = 130 W
Afmetingen	L-53 mm (3 modules)
Omgevingstemperatuur	-10 °C tot 45 °C

Schema

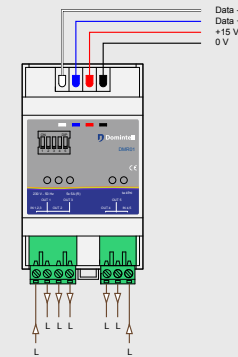

SCAN ME

DMR02

Uitgangen

Relaiskaart met 8 enkelpolige uitgangen



Description

Uitgangsmodule met 8 monopolaire relais. De kaart heeft DIP-schakelaars voor handmatige bediening van de relais zonder de aanwezigheid van de master. De module heeft ook LED's om de status van de relais aan te geven.

Specificaties

- Aansluiting op de bus door quick connection
- Voedingsaansluiting via schroefconnector
- Aantal relais: 8 enkelpolig
- Montage: DIN-rail
- Beschermingsgraad: IP20

Technische gegevens

Voeding	bus
Max. stroomverbruik	250 mA (8 «on»-relais)
Max. schakelbare stroom per uitgang	R: 16 A - L: 3VA LED: zie maximale piekstroom.
Max. piekstroom	80 Amp / 5ms
Max. totaal vermogen geschakeld door DMR02	50 Amp
Afmetingen	L-87,5 mm (5 modules)
Omgevingstemperatuur	-10 °C tot 45 °C

Schema

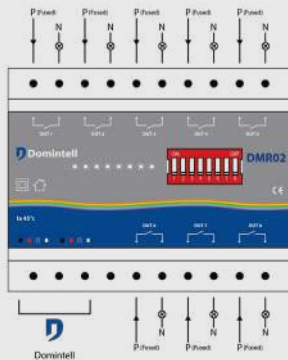

SCAN ME

DTRP01

Uitgangen

Op afstand bediend schakelrelais – 4 uitgangen



Omschrijving

Uitgangsmodule voor de sturing van 1 tot 4 dubbelpolig teleruptoren. Alleen de TL2001 (verkocht door Domintell) kan hierop worden aangesloten.

Specificaties

- Aansluiting op de bus door quick connection
- Bevestiging op DIN-rail
- Aantal uitgangen: 4 teleruptoren (TL2001) 16 A / 250 Vac
- Type van teleruptor: Schneider met controlecontact

Technische gegevens

Voeding	bus
Verbruik	100 mA / 1,2 A als de afstandsbediening is ingeschakeld
Afmetingen	L-35 mm (2 modules)
Omgevingstemperatuur	-10 °C tot 45 °C

Schema

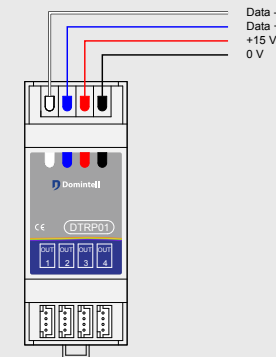

SCAN ME

TL2001

Remote schakelaar voor DTRP01

Uitgangen



Omschrijving

Bipolaire mechanische relais, gecontroleerd via de DTRP01 module. Handmatige bediening op het voorpaneel door aan/uit controller.

Specificaties

- Bevestiging op DIN-rail
- Verplicht aan te sluiten op DTRP01 met meegeleverde kabel
- Type van teleruptor: Schneider met controlecontact

Technische gegevens

Max. vermogen / relais	2 x 16 A / 250 Vac
Afmetingen	L-27 mm (1,5 modules)
Omgevingstemperatuur	-10 °C tot 45 °C



SCAN ME

DTRP02

Op afstand bediend schakelrelais – 2 luiken

Uitgangen



Omschrijving

Uitgangsmodule voor de sturing van 2 x 2 omkeerteleruptoren (TL1001) voor motoren met zware lasten. De module laat de controle van twee motoren toe.

Specificaties

- Aansluiting op de bus door quick connection
- Bevestiging op DIN-rail
- Aantal uitgangen: 2 x 2 teleruptoren (TL1001) 16 A / 250 Vac
- Type van teleruptor: Schneider met controlecontact

Technische gegevens

Voeding	bus
Verbruik	100 mA
Afmetingen	35 mm (2 modules)
Omgevingstemperatuur	-10 °C tot 45 °C



SCAN ME

Schema

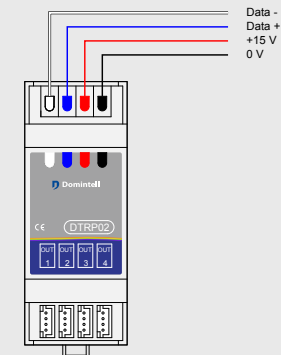

TL1001

Remote schakelaar voor DTRP02

Uitgangen



Omschrijving

Mechanische schakeling gebruikt in paren voor de controle van twee-richtings motoren (luiken). Handmatige bediening op het voorpaneel door de aan/uit controller. De eerste fase van de motor is aangesloten op de eerste teleruptor van het paar en de tweede fase op de tweede.

Specificaties

- Bevestiging op DIN-rail
- Verplicht aan te sluiten op DTRP02 met meegeleverde kabel
- Type van teleruptor: Schneider met controlecontact

Technische gegevens

Max. vermogen/relais	2 x 16 A / 250 Vac
Afmetingen	L-27 mm (1,5 modules)
Omgevingstemperatuur	-10 °C tot 45 °C



SCAN ME

DTRV01

Rolluik module – 4 uitgangen

Uitgangen



Omschrijving

Uitgangsmodule voor de sturing van 4 drieweg uitgangen. Voor de sturing van rolluiken, kleppen, motoren, enz. De module bestaat uit 8 relais 230 Vac – 8A. De module is ook uitgerust met LEDs die de staat van de relais weergeven.

Specificaties

- Aansluiting op de bus door quick connection
- Bevestiging op DIN-rail
- Aantal uitgangen: 4 uitgangen 8 A / 230 Vac
- 4 afzonderlijke 230 Vac voedingen mogelijk
- Inplugbare connectoren 2 x 1,5 mm² of 1 x 2,5 mm²

Technische gegevens

Voeding	bus
Verbruik	240 mA / kaart (alle uitgangen ingeschakeld)
Max. vermogen/relais	resistieve lading = 1000 W, inductieve lading = 200 W
Afmetingen	L-160mm (9 modules)
Omgevingstemperatuur	-10 °C tot 45 °C



SCAN ME

Schema

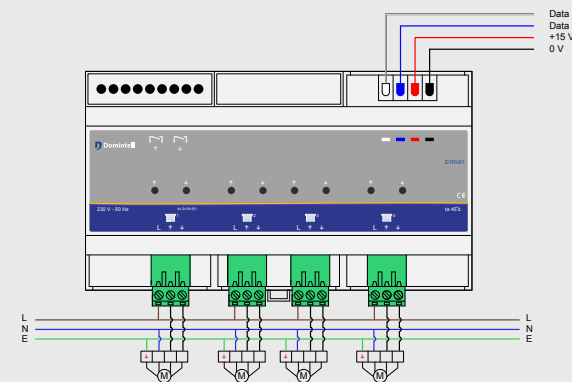

DTRVB01

Laagspanningsmotor module

Uitgangen



Omschrijving

Uitgangsmodule voor de sturing van motoren, kleppen, Velux®, enz met laagspanning stroom tussen 12 en 24 Vdc. Bevat een eindekoers instelbare gevoeligheid. De voeding aangesloten op de input moet voldoende vermogen hebben voor de aangesloten motor.

Specificaties

- Aansluiting op de bus door quick connection
- Bevestiging op DIN-rail
- Aantal uitgangen: 1
- DC voeding tussen 12 en 24 Vdc afhankelijk van belasting en spanning van de motor

Technische gegevens

Voeding	bus
Verbruik	65 mA
Max. motorvermogen	200 W / 8 A
Afmetingen	L-35 mm (2 modules)
Omgevingstemperatuur	-10 °C tot 45 °C

Schema

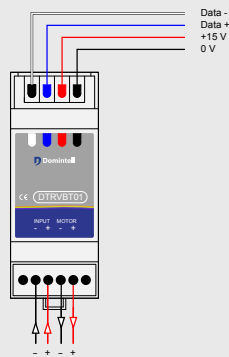

SCAN ME

DIN10V02

Ingangsmodule 0-10 Vdc voor DIN-rail

Ingangen



Omschrijving

0-10 Vdc input module geplaatst op de bus. Kan worden ingesteld met behulp van de configuratiesoftware als een analoge ingang of als een interface voor een 0 - 10 Vdc temperatuur sensor. Meetbereik van maximaal 100 waarden.

Specificaties

- Aansluiting op de bus door quick connection
- Bevestiging op DIN-rail
- Aantal inzendingen: 1
- Modi: temperatuur of analoge ingang

Technische gegevens

Voeding	bus
Verbruik	100 mA
Afmetingen	L-35 mm (2 modules)
Omgevingstemperatuur	-10 °C tot 45 °C

Schema

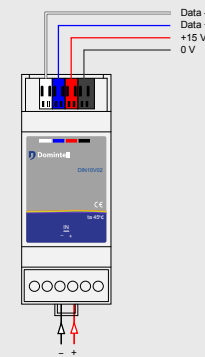

SCAN ME

DCBL01

Kabel

Buskabel voor Domintell LightBus - rol van 100 m



Omschrijving

Kabel Domintell LightBus op rollen van 100 meter. De blauwe DCBL-buskabel is bestemd voor Domintell LightBus voor het beheer van laagspanningsverlichting via driver-dimmers (bijv. DLBD500). Hij kan worden gevoed via een 24- en 48V-voeding Vdc. De gegevens worden verzonden via een getwist paar volgens de RS-485 norm.

Specificaties

Voeding: Speciale voeding van klasse 2 met dubbele isolatie (vierkant symbool met dubbele rand)
 Voedingsspanning: 24-48 Vdc
 Maximale stroom per bussegment: 5 A* Maximale kabellengte
 Maximale kabellengte: Toepassing**
 Maximale afstand tussen bestuurder en lamp: 1 m

* Een bussegment is elk deel van de bus dat begint bij een voeding en eindigt bij de laatste driver (DLB) van het segment

**Er is een toepassing beschikbaar om de maximumafstand te berekenen, afhankelijk van het aantal bestuurders en hun indeling.



SCAN ME

DCBLT01

Buskabel voor Domintell LightBus - vorgebuisd op rollen van 100 m

Omschrijving

Buskabel voor Domintell LightBus vorgebuisd op rollen van 100 meter. De blauwe DCBL-buskabel is bestemd voor Domintell LightBus voor het beheer van laagspanningsverlichting via driver-dimmers (bijv. DLBD500). Hij kan worden gevoed via een 24- en 48V-voeding Vdc. De gegevens worden verzonden via een getwist paar volgens de RS-485 norm.

Specificaties

Voeding: Speciale voeding van klasse 2 met dubbele isolatie (vierkant symbool met dubbele rand)
 Voedingsspanning: 24-48 Vdc
 Maximale stroom per bussegment: 5 A* Maximale kabellengte
 Maximale kabellengte: Toepassing**

Vereist aansluiting op de Domintell bus met behulp van de DDIMLV01 interfacemodule.

* Een bussegment is elk deel van de bus dat begint bij een voeding en eindigt bij de laatste driver (DLB) van het segment

**Er is een toepassing beschikbaar om de maximumafstand te berekenen, afhankelijk van het aantal chauffeurs, hun opstelling en het vermogen van de lampen.

DCBU01

Kabel

Domintell buskabel – In 100m rol



Omschrijving

Domintell buskabel in rol van 100 m. De buskabel bevat 4 geleiders. Twee (zwart en rood) van 0,50 mm² voor de voeding van modules in 15 Vdc en twee (wit en blauw) die een gevlochten paar van 0,30 mm² voor de data vormen. Gebruik geen EIB-type kabel, omwille van een hoog risico op storingen.

Specificaties

Witte & blauwe kabels: 0,30 mm² getwist paar
 Witte & blauwe kabels: elektrische weerstand < 70 Ohm/km
 Witte & blauwe kabels: impedantie 100 Ohm
 Witte & blauwe kabels: capaciteit < 48 pF/m
 Witte & blauwe kabels: demping bij 1 MHz < 2,1 dB
 Zwarte & rode kabels: 0,50 mm²
 Zwarte & rode kabels: elektrische weerstand < 36 Ohm/km
 Diameter buskabel: 8 mm



SCAN ME

DCBT02

Kabel

Domintell buskabel – Preflex in 100 m rol



Omschrijving

Domintell buskabel in rol van 100 m (in preflex). De buskabel bevat 4 geleiders. Twee (zwart en rood) van 0,50 mm² voor de voeding van modules in 15 Vdc en twee (wit en blauw) die een gevlochten paar van 0,30 mm² voor de data vormen. Gebruik geen EIB-type kabel omwille van een hoog risico op storingen.

Specificaties

Witte & blauwe kabels: - 0,30 mm² getwiste paren
 - elektrische weerstand < 70 Ohms/km
 - impedantie 100 Ohms
 - capaciteit < 48 pF/m
 - demping aan 1 MHz < 2,1 dB
 Zwarte & rode kabels: - 0,50 mm²
 - elektrische weerstand < 36 Ohms/km
 Diameter van de buskabel: 8 mm



SCAN ME

NEW RAINBOW
7" TOUCHSCREEN

TOUCHSCREENS





Omschrijving

TFT kleuren aanraakscherm dat de weergave en de bediening van de hele installatie toelaat, zoals de instelling van temperatuur, uur, audio, videofoon, enz. Hij bevat ingebouwde sensoren voor temperatuur en vochtigheid, een Ethernet connectie en paswoord. Dit scherm heeft ook de mogelijkheid om IP camera en videofoon beelden weer te geven.

Kleuren

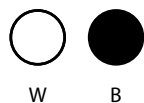

Specificaties

- Backlight: LED
- Ethernet poort
- Videofoonfunctie
- Thermostaat functie
- Automatische regeling van de lichtsterkte
- Geïntegreerde aanwezigheidsdetectie
- Te monteren in DTSCBOX05 inbouwdoos
- DTSC05 werkt enkel met de nieuwe generatie Masters (DGQG02 en volgende)

Technische gegevens

Resolutie	VGA 800 x 480 px
Kleuren	16 miljoen
Voeding	14 tot 18 Vdc of PoE 36 tot 54 Vdc
Verbruik	max. 9 W (backlight aan)
Afmetingen	198 x 136 x 32 mm
Omgevingstemperatuur	5 °C tot 40 °C

Schema



SCAN ME



Omschrijving

Aanraak capacitief LCD scherm van de Rainbow serie met ingebouwde temperatuursensor. Configureerbaar van 1 tot 6 drukknoppen via de configuratiesoftware. De aanpasbare icoon of foto's verandert in functie van de status van de uitgang van elke knop.

Kleuren

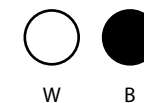

Specificaties

- Aantal ingangen: van 1 tot 6 knoppen
- Schermafmetingen: 3,5 inches
- Temperatuur sensor: alle regelingen zijn beschikbaar
- Aantal ingangen: van 1 tot 6 knoppen
- Functies: – Beheer lokale temperatuur: van 5 °C tot 45 °C
 - Beheer audio met DAMPLI01
 - Beheer mechanische ventilatie met DMV01 en DINTMB02
 - Beheer airco en ventilatie met DFAN01 en DINTMB02
 - Screensaver aanpasbaar met klok, logo, temperatuur, gepersonaliseerde foto's
- Wordt gemonteerd in inbouwdoos D1722CG

Technische gegevens

Voeding	bus
Resolutie	320 x 240 px
Kleuren	65536
Verbruik	max. 50 mA
Afmetingen	122 x 85 x 11 mm
Omgevingstemperatuur	5 °C tot 45 °C

Schema

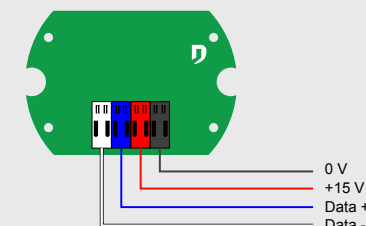

SCAN ME

GAMME RAINBOW

by Domintell



Het juweel in onze kroon: de Rainbow-serie is de **luxe** designserie van Domintell.

De serie omvat **drukknoppen**, een **thermostaat** en **touchscreens** om verschillende apparaten te bedienen. Naast de standaardfuncties kunnen de knoppen ook worden gebruikt om de **temperatuur** en het **geluid** te regelen.

DRUKKNOPPEN

DPBROX

Rainbow

Rainbow – Glazen knop 2/4/6 RGB toetsen



DPBR02

Kleuren

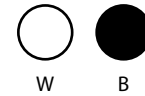

Specificaties

- Aansluiting op de bus door quick connection
- RGB LEDs 16 miljoen kleuren
- Te monteren in inbouwdoos D1722CG

Omschrijving

Aanraak design drukknop in glas, 2 toetsen met LED terugkoppeling. De terugkoppelingskleur kan per knop (aan- en uitpositie) ingesteld worden uit een keuze van 16 miljoen kleuren. Geselecteerde kleuren zijn afzonderlijk dimbaar.

Varianten

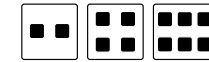

2 4 6

Technische gegevens

Voeding	bus
Verbruik	max. 45 mA
Afmetingen	85 x 85 x 25 mm
Omgevingstemperatuur	-10 °C tot 45 °C

Schema

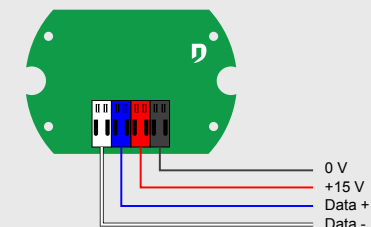

SCAN ME

DPBC0X

Classic

Domintell – 1/2/4/6 toets(en) drukknop – RGBW LED en temperatuur sensor

Afdekplaatje niet meegeleverd

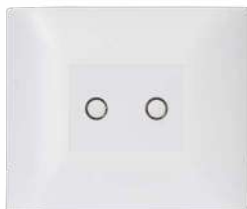

DPBC02

Omschrijving

Design drukknop met dimbare LED en geïntegreerde temperatuur sensor voor thermostaat functie. Keuze uit 8 kleuren voor signalering en volger functie. «True White»-technologie voor wit.

Kleuren

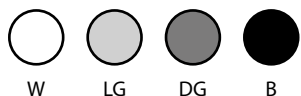

Versies

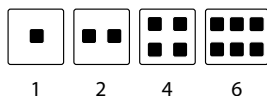

Specificaties

- Aansluiting op de bus door quick connection
- Te monteren in een standaard inbouwdoos
- Keuze uit 8 dimbare kleuren, inclusief wit ("True White")
- Ingebouwde temperatuur sensor voor thermostaat functie
- Afdekplaatje: DPBCA02 (apart verkocht)
- De DPBC0x werkt enkel met de GoldenGate software

Technische gegevens

Voeding	bus
Verbruik	18 mA
Afmetingen	55 x 40 x 26 mm
Omgevingstemperatuur	-10 °C tot 45 °C

Schema

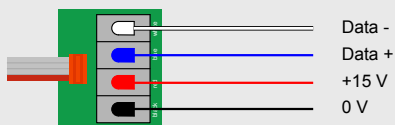

SCAN ME

DPBT0X

Classic

Domintell – 1/2/4/6 toets(en) drukknop

Afdekplaatje niet meegeleverd

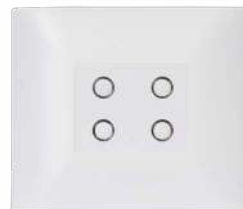

DPBT04

Omschrijving

Design drukknop met blauw en rood dimbare signalisatie LEDs. De rand van de knop verandert van blauw naar rood in functie van de status van de uitgang (volger functie).

Couleurs

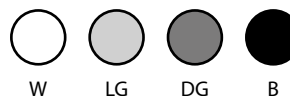

Versions

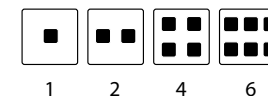

Specificaties

- Aansluiting op de bus door quick connection
- Te monteren in een standaard inbouwdoos
- Tweekleurige en dimbare LEDs: blauw/rood
- Afdekplaatje: DPBCA01 (apart verkocht)

Technische gegevens

Voeding	bus
Verbruik	max. 21 mA
Afmetingen	55 x 40 x 26 mm
Omgevingstemperatuur	-10 °C tot 45 °C

Schema

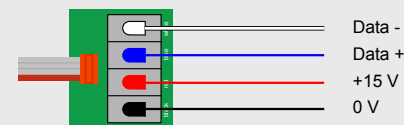

SCAN ME



BELGISCHE SCHAKELAARS MET EEN VERFIJND ONTWERP

Dankzij de volledige integratie van het Lithoss® Metal-gamma kunt u uw installatie uitrusten met schakelaars in een vrijwel onbeperkte variëteit aan materialen en afwerkingen.

Metal Square – Druknop



Omschrijving

Serie waarbij de knopjes gelijk zitten met de afdekplaat. De Metal Square serie bevat een spectrum van 7 zeer diverse afwerkingen, in massief materiaal met een hoge afwerkingsgraad, waarmee u uw Square-knoppen kunt personaliseren. De Square serie kan perfect worden geïntegreerd in elk interieur. RGB LED backlight. Beschikbaar in een breed scala van combinaties.

Kleuren



Specificaties

- Aansluiting op de bus door quick connection
- RGB LEDs: 8.000.000 kleuren
- Te monteren in een standaard inbouwdoos

Technische gegevens

Voeding	bus
Verbruik	max. 75 mA (4 knoppen)
Afmetingen	85 x 85 x 25 mm
Omgevingstemperatuur	0 °C tot 45 °C

Combinaties

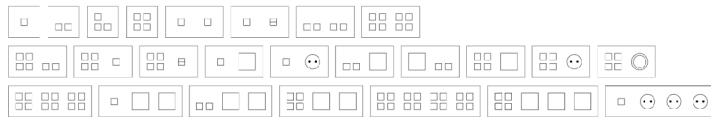

Schema

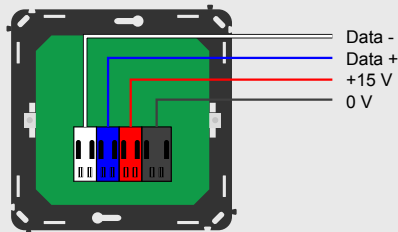

SCAN ME

Metal Select – Druknop



Omschrijving

De Metal Select serie bevat een spectrum van 13 zeer diverse afwerkingen, in massief materiaal met een hoge afwerkingsgraad, waarmee u uw SELECT-knop/knoppen kunt personaliseren. RGB LED backlight. Beschikbaar in een breed scala van combinaties.

Kleuren



Specificaties

- Aansluiting op de bus door quick connection
- RGB LEDs: 8.000.000 kleuren
- Te monteren in een standaard inbouwdoos

Technische gegevens

Voeding	bus
Verbruik	max. 75 mA (4 knoppen)
Afmetingen	85 x 85 x 25 mm
Omgevingstemperatuur	0 °C tot 45 °C

Combinaties

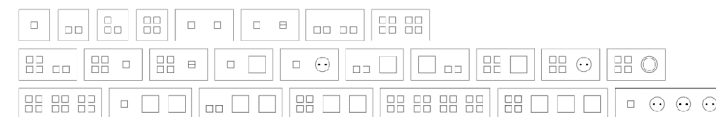

Schema

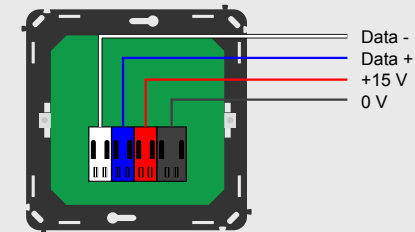

SCAN ME

DNIPBOX

Niko Pure

Niko Pure – 1/2/4/6 toets(en) drukknop

Afdekplaatje niet meegeleverd



DNIPB01

Kleuren

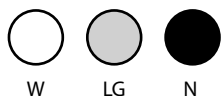

Specificaties

- Aansluiting op de bus door quick connection
- Te monteren in een standaard inbouwdoos box
- Tweekleurige en dimbare LED: blauw/rood
- Afdekplaatje: Niko (verkrijgbaar bij uw Niko-dealer)

Omschrijving

Design drukknop met blauw en rood dimbare signalisatie LED. Rand van de knop verandert van blauw naar rood in functie van de status van de uitgang (volger functie).

Versies

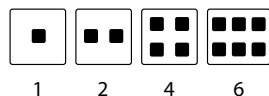

1 2 4 6

Technische gegevens

Voeding	bus
Verbruik	21 mA
Afmetingen	55 x 40 x 26 mm
Omgevingstemperatuur	-10 °C tot 45 °C

Schema

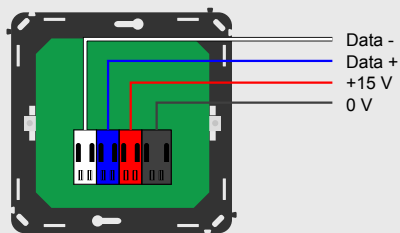

SCAN ME

DPBECO0X

Eco

Eco serie – 1/2/4 toetsen drukknop

Afdekplaatje niet meegeleverd



DPBECO01

Kleuren



W

Specificaties

- Aansluiting op de bus door quick connection
- Feedback LED configureerbaar in rood
- Te monteren in een standaard inbouwdoos
- Afdekplaatje: D7442TB/D74422T (apart verkocht)

Omschrijving

Drukknop met rode dimbaar signalisatielampjes.

Versies

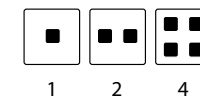

1 2 4

Technische gegevens

Voeding	bus
Verbruik	25 mA
Afmetingen	55 x 40 x 26 mm
Omgevingstemperatuur	-10 °C tot 45 °C

Schema

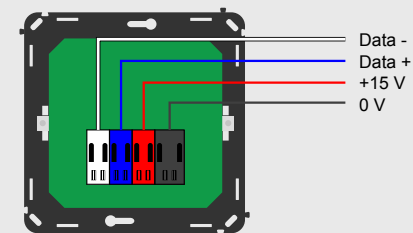

SCAN ME

DPBU0X

Bticino Living•Light

Bticino Living•Light – 1/2/4/6 toetsen drukknop

Afdekplaatje niet meegeleverd

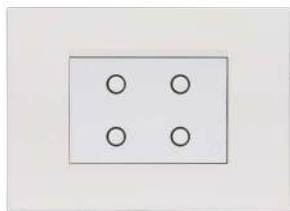

DPBC02

Omschrijving

Design drukknop met blauw en rode signalisatie LEDs. De rand van de knop verandert van blauw naar rood in functie van de status van de uitgang (volger functie).

Kleuren



W LG

Specificaties

- Aansluiting op de bus door quick connection
- Te monteren in een Bticino 2 modules of standaard inbouwdoos
- Tweekleurige LEDs: blauw/rood
- Afdekplaatje: Bticino (verkrijgbaar bij uw Bticino/Legrand-dealer in de Living•Light serie)

Versies

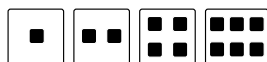

1 2 4 6

Technische gegevens

Voeding	bus
Verbruik	30 mA
Afmetingen	44 x 44 x 26 mm
Omgevingstemperatuur	-10 °C tot 45 °C

Schema

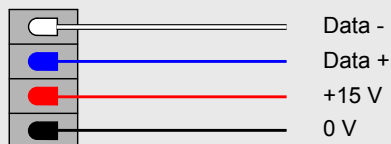

SCAN ME

DAXPBOX

Bticino Axolute

Bticino Axolute – 1/2/4/6 toets(en) drukknop

Afdekplaatje niet meegeleverd



DAXPB06

Omschrijving

Design drukknop met blauw en rood dimbare signalisatie LED. Rand van de knop verandert van blauw naar rood in functie van de status van de uitgang (volger functie).

Kleuren



W LG

Specificaties

- Aansluiting op de bus door quick connection
- Te monteren in een Bticino 2 modules of standaard inbouwdoos
- Tweekleurige en dimbare LED: blauw/rood
- Afdekplaatje: Bticino (verkrijgbaar bij uw Bticino/Legrand-dealer in het Axolute serie)

Versies

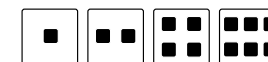

1 2 4 6

Technische gegevens

Voeding	bus
Verbruik	18 mA
Afmetingen	45,5 x 45,5 x 26 mm
Omgevingstemperatuur	-10 °C tot 45 °C

Schema

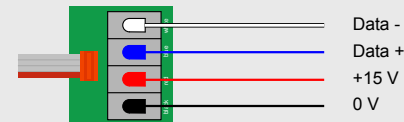

SCAN ME

DISM04

Ingangen

Module met 4 ingangen voor droog contact



Omschrijving

Maakt een directe aansluiting van 1 tot 4 drukknoppen of elke andere potentiaalvrije uitgang (detector, sonde, enz.) mogelijk.

Specificaties

- Aansluiting op de bus door quick connection
- Moet worden aangesloten op een echt droog contact
- Type kabel tussen ISM en input: alarm, telefoon
- Maximale afstand tussen de module en de ingang: 10 m

Technische gegevens

Voeding	bus
Verbruik	10 mA
Afmetingen	46 x 28 x 15 mm
Omgevingstemperatuur	-10 °C tot 45 °C



Schema

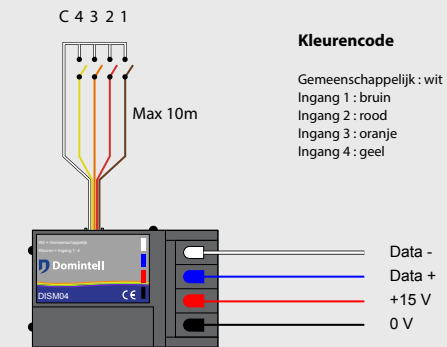

SCAN ME

DISM08

Ingangen

Module met 8 ingangen voor droog contact



Omschrijving

Maakt een directe aansluiting van 1 tot 8 drukknoppen of elke andere potentiaalvrije uitgang (detector, sonde, enz.) mogelijk.

Specificaties

- Aansluiting op de bus door quick connection
- Moet worden aangesloten op een echt droog contact
- Type kabel tussen ISM en input: alarm, telefoon
- Maximale afstand tussen de module en de ingang: 10 m

Technische gegevens

Voeding	bus
Verbruik	10 mA
Afmetingen	46 x 28 x 15 mm
Omgevingstemperatuur	-10 °C tot 45 °C

Schema

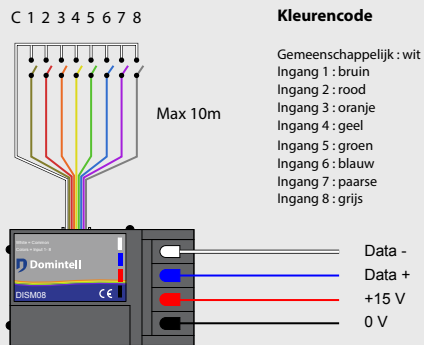

SCAN ME

DISM20

Ingangen

Module met 20 ingangen voor droog contact



Omschrijving

Maakt een directe aansluiting van 1 tot 20 drukknoppen of elke andere potentiaalvrije uitgang (detector, sonde, enz.) mogelijk.

Specificaties

- Aansluiting op de bus door quick connection
- Moet worden aangesloten op een echt droog contact
- Type kabel tussen ISM en input: alarm, telefoon
- Maximale afstand tussen de module en de ingang: 10 m

Technische gegevens

Voeding	bus
Verbruik	15 mA
Afmetingen	DIN-rail L-70 mm (4 modules)
Omgevingstemperatuur	-10 °C tot 45 °C

Schema

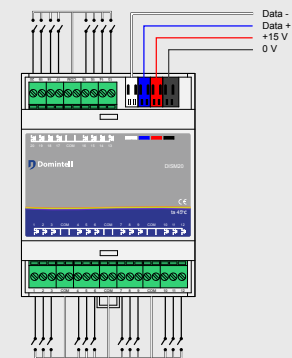

SCAN ME

DNKPB04

Niko

Niko 4 drukknoppen interface + LEDs



Omschrijving

Niko drukknop interface ref. 170-40100 met 4 drukknoppen en 4 dimbare LEDs.

Specificaties

- Aansluiting op de bus door quick connection
- 4 dimbare uitgangen voor LEDs – gemeenschappelijke positief
- 4 potentiaal vrije ingangen
- Type kabel tussen DNKPB04 en Niko drukknop: alarm, telefoon
- Maximale afstand tussen de module en de drukknop: 10 m
- Maximum spanning per LED 12 V of 24 V: 1,25 mA

Technische gegevens

Voeding	bus
Verbruik	max. 16 mA
Afmetingen	46 mm L x 28 mm B x 15 mm D
Omgevingstemperatuur	-10 °C tot 45 °C

Schema

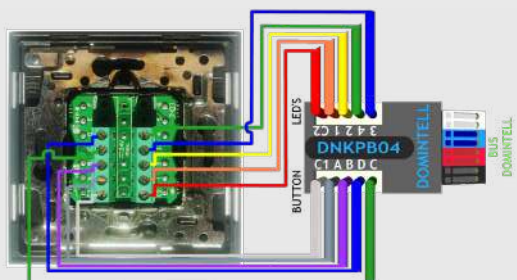

SCAN ME

DNKPB06

Niko

Niko 6 drukknoppen interface + LEDs



Omschrijving

Niko drukknop interface ref. 170-40100 met 6 drukknoppen en 6 dimbare LEDs.

Specificaties

- Aansluiting op de bus door quick connection
- 6 dimbare uitgangen voor LEDs – gemeenschappelijke positief
- 6 potentiaal vrije ingangen
- Type kabel tussen DNKPB06 en Niko drukknop: alarm, telefoon
- Maximale afstand tussen de module en de drukknop: 10 m
- Maximum spanning per LED 12 V of 24 V: 1,25 mA

Technische gegevens

Voeding	bus
Verbruik	max. 20 A
Afmetingen	46 mm L x 28 mm B x 15 mm D
Omgevingstemperatuur	-10 °C tot 45 °C

Schema

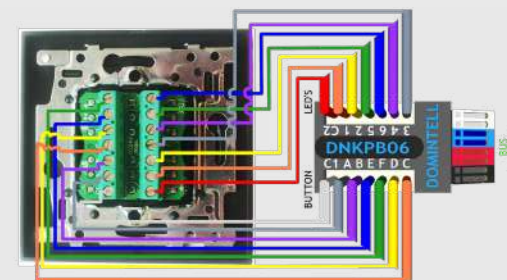

SCAN ME



FUNCTIES

DLIGHT01-R

Verlichting

Oriënteerbare inbouwspot - Rond - Zonder driver



Omschrijving

Oriënteerbare inbouwspot, dim to warm (van 3000 tot 2000 K) met 7W LED, ronde vorm. Te gebruiken met de laagspanningsverlichtingsoplossing Domintell LightBus met speciale buskabel (DCBLXX), interface (DDIMLV01) en speciale driver-dimmer (DLBDXX) om een perfecte dimming (0 tot 100%) te garanderen.



Specificaties

- Externe afmetingen: 95 mm L x 45 mm H
- Inbouw diameter: 82 mm
- Aluminium met aluminium powder coating (RAL9016)
- Dim to warm: kleurtemperatuur variërend tussen 3000 en 2000 K
- IP20
- Lichtstroom: 840 lm
- CRI: 90
- Reflectiehoek: 38°
- DLIGHT01-R werkt enkel met de nieuwe generatie Masters (DGQG02 en volgende)

Technische gegevens

Voeding	extern, niet geleverd (zie handleiding)
Nominale stroom	350 mA
Gelijkspanning	18 Vdc

Schema

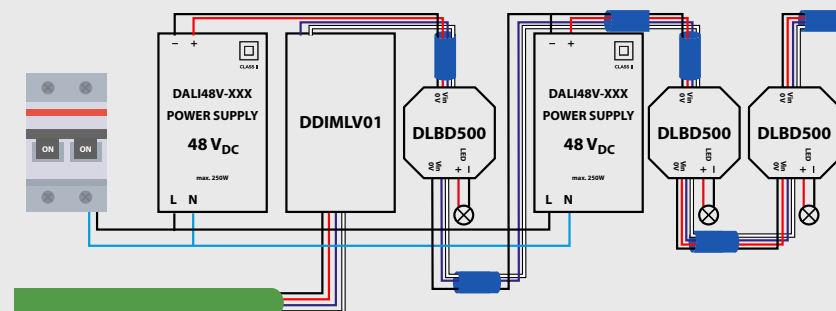

SCAN ME

FUNCTIES

DLIGHT01-S

Verlichting

Oriënteerbare inbouwspot - Vierkant - Zonder driver

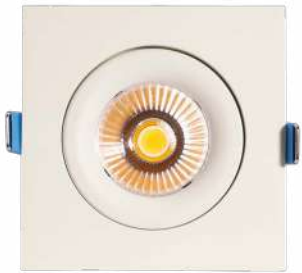

Omschrijving

Oriënteerbare inbouwspot, dim tot warm (3000 tot 2000 K), met 7W LED, vierkantige vorm. Te gebruiken met de laagspanningsverlichtingsoplossing Domintell LightBus met speciale buskabel (DCBLXX), interface (DDIMLV01) en speciale driver-dimmer (DLBDXX) om een perfecte dimming (0 tot 100%) te garanderen.



Specificaties

- Externe metingen: 95 mm L x 95 mm B x 45 mm H
- Inbouw diameter: 82 mm
- Aluminium met aluminium powder coating (RAL9016)
- Dim to warm: kleurtemperatuur variërend tussen 3000 en 2000 K
- IP20
- Lichtstroom: 840 lm
- CRI: 90
- Reflectiehoek: 38°
- DLIGHT01-S werkt enkel met de nieuwe generatie Masters (DGQG02 en volgende)

Technische gegevens

Voeding	extern, niet geleverd (zie handleiding)
Nominale stroom	350 mA
Gelijkspanning	18 Vdc

Schema

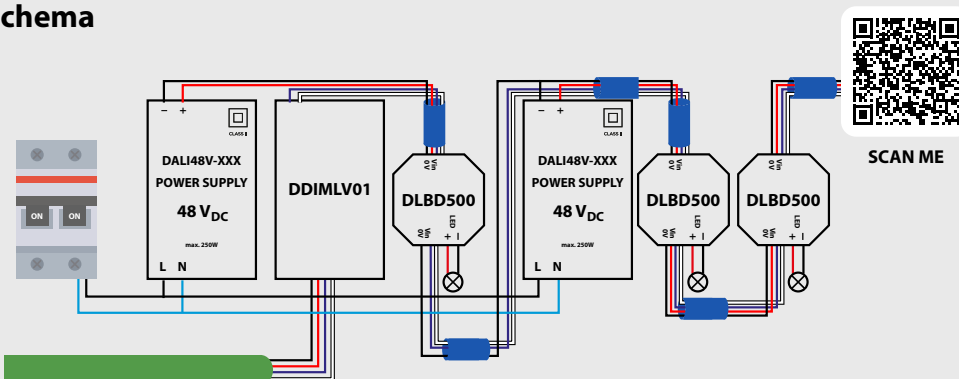

DLIGHT01-D

Verlichting

Oriënteerbare inbouwspot - Rechthoekige vorm (dubbele spots) - Zonder driver



Omschrijving

Instelbare inbouwspot, dimbaar tot warm (van 3000 tot 2000 K) met 7W LED, rechthoekige vorm (dubbele spots). Te gebruiken met de laagspanningsverlichtingsoplossing Domintell LightBus met speciale buskabel (DCBLXX), een interface (DDIMLV01) en een speciale driver-dimmer (DLBDXX) om perfect te dimmen (0 tot 100%).



Specificaties

- Externe afmetingen: 181 mm L x 95 mm B x 45 mm H
- Installatie afmetingen: 171 mm L x 82 mm B
- Aluminium met aluminium powder coating (RAL9016)
- Dim to warm: kleurtemperatuur variërend tussen 3000 en 2000 K
- IP20
- Lichtstroom: 840 lm
- CRI: 90
- Reflectiehoek: 38°
- DLIGHT01-D werkt enkel met de nieuwe generatie Masters (DGQG02 en volgende)

Technische gegevens

Voeding	extern, niet geleverd (zie handleiding)
Nominale stroom	350 mA
Gelijkspanning	18 Vdc

Schema

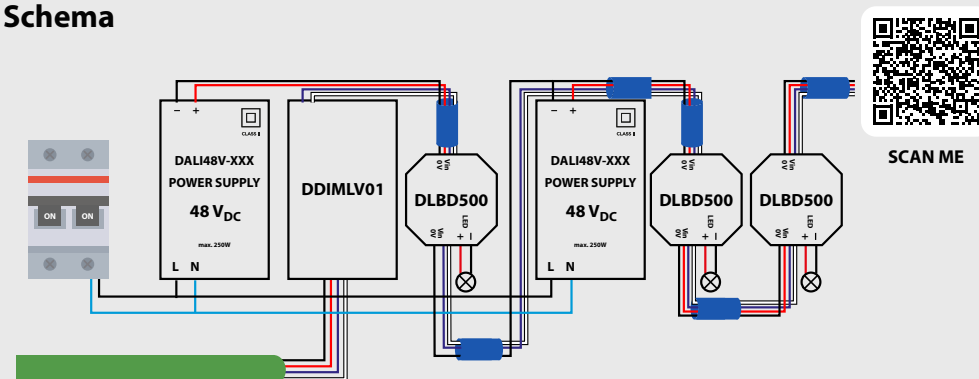

DDIMLV01

Beheer van verlichting

Interfacemodule voor Domintell LightBus



Omschrijving

Interfacemodule tussen de Domintell bus en de Domintell LightBus. Het is dus mogelijk om de laagspanningsdimmers van een installatie aan te sturen met LightBus.



Specificaties

- Aansluiting op de bus door quick connection (inplugbaar)
- Bevestiging op DIN-rail
- Maximum aantal gekoppelde stuurprogramma's: 64
- Voeding van de verlichtingsbus via aparte voeding(-en) (zie handleiding)
- Minimale GoldenGate versie: 19.0.0
- Minimumversie DGQG02/DGQG04: 26.0.0
- DDIMLV01 werkt enkel met de nieuwe generatie Masters (DGQG02 en volgende)

Technische gegevens

Voeding	bus
Stroomverbruik	60 mA
Afmetingen	L-35 mm (2 modules)
Omgevingstemperatuur	-10 °C tot 45 °C

Schema

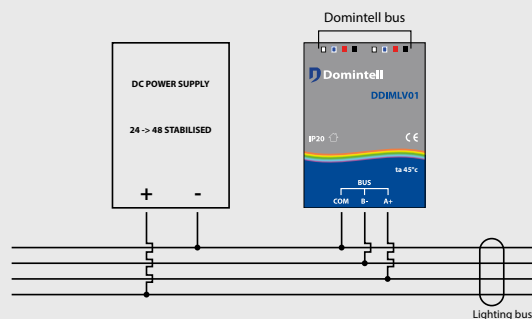

SCAN ME

DLBD500

Beheer van verlichting

LED-driver-dimmer voor Domintell LightBus



Omschrijving

Driver-dimmer in gelijkstroom die een meer effectieve dimming van LED lampen toelaat via de Domintell LightBus, met maximum aanpasbare stroom (via de software) van 250, 350 en 500mA in functie van de geconnecteerde LED.



Specificaties

- Maximale afstand tussen driver-dimmer en lamp: 2 m
- Minimale softwareversie GoldenGate: 19.0.0
- Minimale versie van DGQG02: 26.0.0

Technische gegevens

Voeding	Domintell LightBus
Verbruik	20 mA (onbelast)
Voedingsspanning	:24-48 Vdc
Afmetingen	46 x 45 x 18 mm
Maximale uitgangsstroom	:250 mA/350 mA/500 mA
Omgevingstemperatuur	-10°C to 40°C

Schema

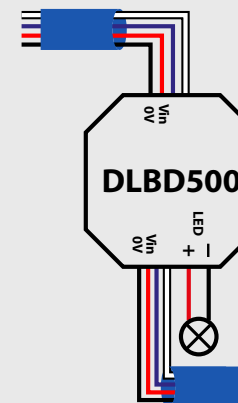

SCAN ME

DALI48V-100

Voedingen

100 W voeding voor LightBus



Omschrijving

De DALI48V-100 is een zuinige, ultracompacte laagspanningsvoeding van 100 W (48 V) die geschikt is voor DIN-railmontage. Hij is ideaal voor het voeden van Domintell LightBus-installaties en hun drivers (DLBDXX). De behuizing is ontworpen om slechts 70 mm breed te zijn, wat een aanzienlijke ruimtebesparing oplevert in schakelkasten.



Specificaties

- Isolatie: Klasse II
- Toegestane vochtigheidsbereik in bedrijf: 20 ~ 90% RH zonder condensatie
- Normen: CE goedgekeurd
- Kabel strippen: 6 mm
- Montage op DIN-rail
- * Als de omgevingstemperatuur hoger is dan 45 °C, wordt het maximale vermogen door 2 gedeeld.

Technische gegevens

Frequentie	47-63 Hz
Nominale ingangsspanning	85-277 Vac
Nominaal uitgangsvermogen	100,8 W*
Nominale uitgangsstroom	2,1 A
Afmetingen	70 l x 90 h x 54,5 P
Omgevingstemperatuur	-30 °C tot 70 °C*

FUNCTIES

Schema

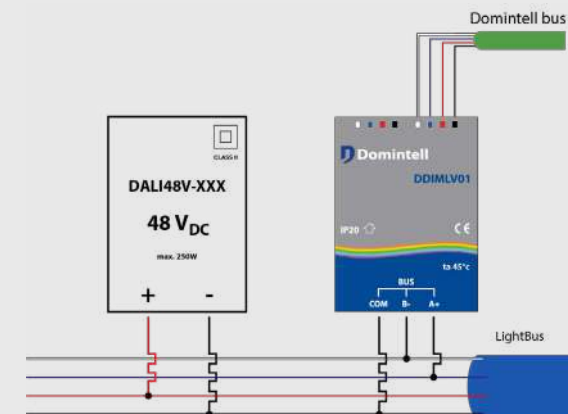

SCAN ME

DALI48V-150

150 W voeding voor LightBus

Voedingen



Omschrijving

De DALI48V-150 is een economische laagspanningsvoeding van 150 W (48 V) die geschikt is voor montage op een DIN-rail. Hij is ideaal voor de voeding van Domintell LightBus-installaties en hun drivers (DLBDXX).



Specificaties

- Isolatie: Klasse II
- Toegestane vochtigheidsbereik in bedrijf: 20 ~ 90% RH zonder condensatie
- Normen: CE goedgekeurd
- Kabel strippen: 6 mm
- Montage op DIN-rail
- * Als de omgevingstemperatuur hoger is dan 45 °C, wordt het maximale vermogen door 2 gedeeld.

Technische gegevens

Frequentie	47-63 Hz
Nominale ingangsspanning	85-277 Vac
Nominaal uitgangsvermogen	153,6 W*
Nominale uitgangsstroom	3,2 A
Afmetingen	105 l x 90 h x 54,5 P
Omgevingstemperatuur	-30 °C tot 70 °C*

Schema

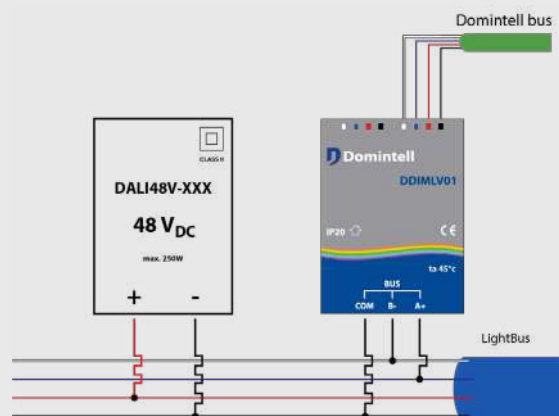

SCAN ME

DRGBW01

LED-strip besturingsmodule

Beheer van verlichting



Omschrijving

Controller voor RGB, RGBW en monochrome LED strips.

Specificaties

- Busaansluiting via snelkoppeling
- DIN rail montage
- Minimale GoldenGate versie: 18.1.0
- Minimumversie DGQG02/DGQG04: 25.3.0
- Minimale versie DTSC05: 6.5.0

Technische gegevens

Stroomvoorziening	bus
Stroomverbruik	50 mA
Ingangsspanning voor LED lint	12 Vdc tot 24 Vdc max
Afmetingen	L-70 mm (4 modules)
Max. stroom per kanaal	4 A max
Omgevingstemperatuur	-10 °C tot 45 °C

Schema

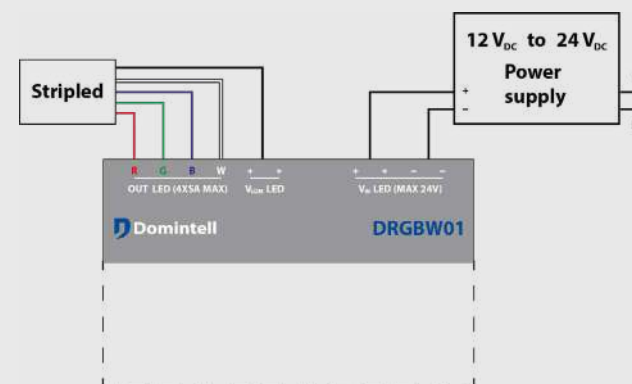

SCAN ME

DDIM01

Beheer van verlichting

Dimmer besturingsmodule – 8 uitgangen

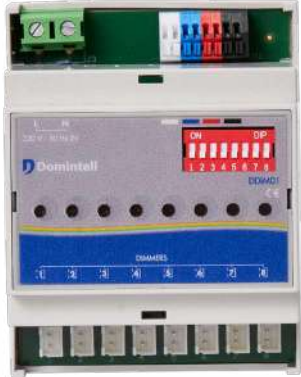

Omschrijving

Besturingsmodule van 1 tot 8 dimmers van 400 W (DD400L), 500 W (DD500), 750 W (DD750), 1000 W (DD1000) of 0-10 V/1-10 V (DD10V). De module beheert gelijktijdig dimmers van verschillende vermogens en spanningen.

Specificaties

- Stroomvoorziening: bus- en synchronisatie-ingang 230 Vac / 50 Hz
- Aansluiting op de bus via snelkoppeling Montage sur rail DIN
- Aantal uitgangen: 8
- Verplichte aansluiting van de fase van de dimmer bestuurd op de DDIM om de juiste synchronisatie te verkrijgen

Technische gegevens

Stroomvoorziening	bus
Stroomverbruik	150 mA
Afmetingen	L-70 mm (4 modules)
Omgevingstemperatuur	-10 °C tot 45 °C

Schema

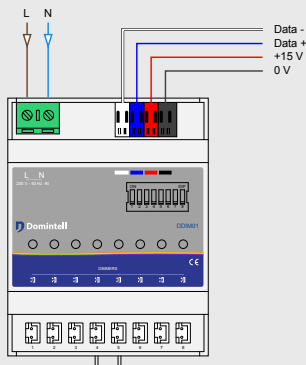

SCAN ME

DD10V

Beheer van verlichting

Dimmer 0-10 V aangesloten via de DDIM01



Omschrijving

Module voor de sturing van dimmers, van een regelaar of een elektronische ballast in 0-10 Vdc / 1-10 Vdc.

Specificaties

- Modi: 0-10 Vdc / 1-10 Vdc
- Maximaal aantal controleerbare uitgangen: 1
- Bevestiging op DIN-rail
- Verplicht aan te sluiten op DDIM01 met voorziene kabel

Technische gegevens

Voeding	230 Vac 50Hz
Afmetingen	L-35 mm (2 modules)
Omgevingstemperatuur	-10 °C tot 45 °C

Schema



SCAN ME

DD400L

Beheer van verlichting

Universele dimmer 400W



Omschrijving

De DD400L is een dimmer voor universele verlichting. Het is geschikt voor het dimmen van gloeilampen, conventionele 230 Vac halogeen lampen of dimbare LEDs.

Specificaties

- Maximaal aantal LED-lampen: 30
- Minimale belasting: 0 W
- Glaszekering op voorpaneel: 20 mm – 2,5 A
- Verplicht aan te sluiten op DDIM01 met voorziene kabel
- Bevestiging op DIN-rail

Technische gegevens

Voeding	230 Vac 50Hz
Uitgangsvermogen	400 W / 200 W LED
Afmetingen	L-35 mm (2 modules)
Omgevingstemperatuur	-10 °C tot 45 °C

Schema



SCAN ME

DOUT10V02

Beheer van verlichting

0-10 V uitgangsmodule – DIN-rail



Omschrijving

Module die controle (in 0-10 / 1-10 Vdc) van dimmers, elektronische voorschakelapparaten, verwarmingskleppen toestaat.

Specificaties

- Aansluiting op de bus door quick connection
- Bevestiging op DIN-rail
- Modi: 0-10 Vdc / 1-10 Vdc
- Aantal uitgangen: 1
- Maximale consument/output: 20
- De 0-10 / 1-10 Vdc ingang aangesloten op deze module moet worden geïsoleerd van de aarding

Technische gegevens

Voeding	bus
Verbruik	60 mA
Afmetingen	L-35 mm (2 modules)
Omgevingstemperatuur	-10 °C tot 45 °C

Schema

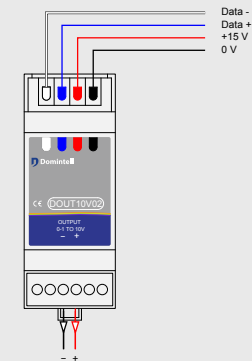

SCAN ME



Omschrijving

Interface voor DALI bus (Digital Addressable Lighting Interface). Beheert het DALI-systeem voor TL-buizen en monochrome LED-lampen.

Specificaties

- Aansluiting op de bus door quick connection
- Bevestiging op DIN-rail
- Een DALI-bus vereist een externe DALI voeding (ref. DALIDRAIL) die niet inbegrepen is in deze interface
- Enkel met monochrome ledlampen en fluorescentielampen

Technische gegevens

Voeding	bus
Verbruik	100 mA
Afmetingen	L-35 mm (2 modules)
Omgevingstemperatuur	-10 °C tot 45 °C

Schema

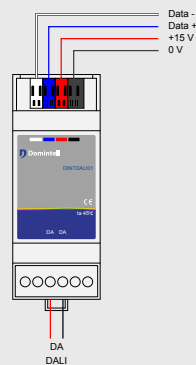

SCAN ME



Omschrijving

Voeding voor DALI bus op DIN-rail te monteren, ontwikkeld om een DALI systeem met de benodigde 250 mA te voorzien.

Specificaties

- Status LED
- DALI beveiliging tegen kortsluiting en oververhitting
- Bevestiging op DIN-rail

Technische gegevens

Voeding (ingang)	230 Vac 50 Hz
Voeding (uitgang)	20 Vdc 250 mA
Afmetingen	L-35 mm (2 modules)
Omgevingstemperatuur	0 °C tot 40 °C

Schema

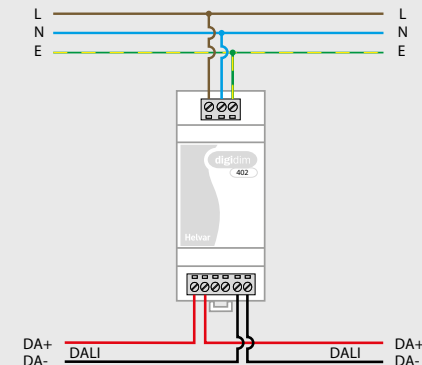

SCAN ME



DDMX02

Beheer van verlichting

DMX512 interface HSV



Omschrijving

De DDMX02 is een DMX512 HSV (digitale multiplexing) besturingsmodule. Het maakt de dynamische regeling van de verlichting van een DMX-apparaat mogelijk en beschikt over een dimfunctie en de mogelijkheid voor het aansturen van RGB-LEDs.

Specificaties

- Aansluiting op de bus door quick connection
- Bevestiging op DIN-rail
- Aantal uitgangen: 1
- Aantal beheerde DMX slaves: max. 64 (van max. 8 kanalen elk)
- Modi RGB (HSV), RGBI, RGBW (HSV)
- Aansluiten op het DMX apparaat: data +, data -, massa
- DDMX02 werkt enkel met de nieuwe generatie Masters (DGQG02 en volgende)

Technische gegevens

Voeding	bus
Verbruik	max. 60 mA
Afmetingen	L-35 mm (2 modules)
Omgevingstemperatuur	-10 °C tot 45 °C

FUNCTIES

Schema

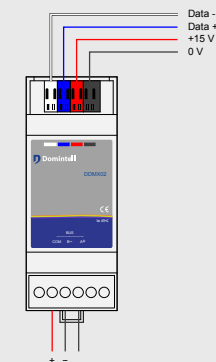

SCAN ME



Omschrijving

De DESPDALI-module is een DALI USB-interface waarmee de rasters op de DALI-bus kunnen worden geanalyseerd.

Specificaties

- Aansluiting op de DALI-bus en via USB op de PC
- Let op : de DALI-bus is geen SELV. Ga voorzichtig te werk
- De masterCONFIGURATOR-software is nodig om het DALI-protocol te analyseren (neem contact met ons op)

Technische gegevens

Voeding	DALI/USB
Verbruik	max. 6 mA
Afmetingen	101,5 x 51 x 29,5 mm
Omgevingstemperatuur	0 °C tot 45 °C



Omschrijving

Ethernet communicatie module voor de controle van de Domintell installatie via een lokaal netwerk (LAN) of Internet (WAN). Beheer de installatie direct met de Domintell Pilot app (Android of Apple), via een smartphone of tablet (tot max. 8 gebruikers).

De DNET02 bevat volgende diensten:

- Maakt nu gebruik van geëncrypteerde en beveiligde connecties met paswoord (WebSocket Secure Protocol/WSS Protocol).
- Automatische modemconfiguratie voor een gemakkelijke toegang via het Internet (port forwarding/port routing via UPnP).
- Interface voor netwerkapparaten van derden (verwarming/airco-, audio-, videfoon systemen, etc.)

Specificaties

- Bevestiging op DIN-rail
- Netwerkverbinding: RJ45
- Laatste versie GoldenGate (voor nieuwe Masters) vereist
- DNET02 werkt enkel met de nieuwe generatie Masters (DGQG02 en volgende)

Technische gegevens

Voeding	bus
Verbruik	100 mA
Afmetingen	L-53 mm (3 modules)
Omgevingstemperatuur	-10 °C tot 45 °C

Schema

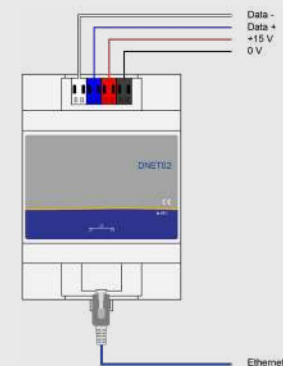

SCAN ME

DRS23201

Communicatie

RS232 interface



Omschrijving

Interface tussen de Domintell bus en een RS232 ingang/uitgang. Deze module maakt interconnectie mogelijk met systemen zoals: airconditioning, alarm, Home Video, enz.

Specificaties

- Aansluiting op de bus door quick connection
- Bevestiging op DIN-rail
- Aansluiten op randapparatuur door vrouwelijke RS232 connector (DB9)

Technische gegevens

Voeding	bus
Verbruik	100 mA
Afmetingen	L-35 mm (2 modules)
Omgevingstemperatuur	-10 °C tot 45 °C

Schema

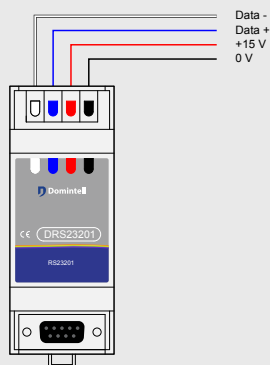

SCAN ME

DRS23202

Communicatie

RS232 Light Protocol interface



Omschrijving

Interface tussen de Domintell bus en een RS-232 ingang/uitgang. Gebruik: Light Protocol. Laat verbinding met verschillende besturingssystemen toe, zoals: PC, schermen, enz.

Specificaties

- Aansluiting met de bus door quick connection
- Bevestiging op DIN-rail
- Aansluiten op randapparatuur door vrouwelijke RS-232 connector (DB9)
- De DRS23202 werkt enkel met de DGQG01 Master

Technische gegevens

Voeding	bus
Verbruik	100 mA
Afmetingen	L-35 mm (2 modules)
Omgevingstemperatuur	-10 °C tot 45 °C

Schema

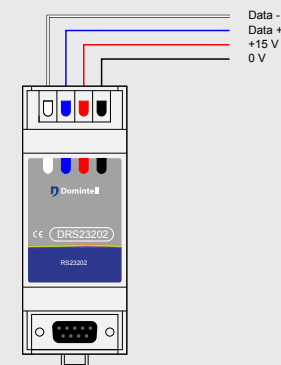

SCAN ME

DINTMB02

HVAC-CVC

Universele Modbus RTU interface



Omschrijving

De DINTMB02 is een universele ModBus RTU-interface die gebruikt wordt om ModBus-apparaten aan het Domintell-systeem te verbinden.

Dankzij Lua-scripts kan een breed scala aan apparaten worden gekoppeld aan het Domintell-systeem.



Specificaties

- Aansluiting op Domintell-bus via snelaansluiting
- Modbus-aansluiting via schroefklem
- Montage op DIN-rail
- ModBus protocol beheerd : RTU (een DNET02 is vereist voor ModBus TCP)
- Elk type HVAC-apparatuur moet worden geïntegreerd via een LUA-script dat is gemaakt op basis van de officiële documentatie.
- Vereist een nieuwe generatie master (DGQG02/04/05)

Technische gegevens

Voeding	bus (15 Vdc)
Verbruik	60 mA
Afmetingen	L-35 mm (2 modules)
Beschermingsklasse	IP20
Opslagtemperatuur	-25°C tot 70°C
Omgevingstemperatuur	-10 °C tot 45 °C

Schema

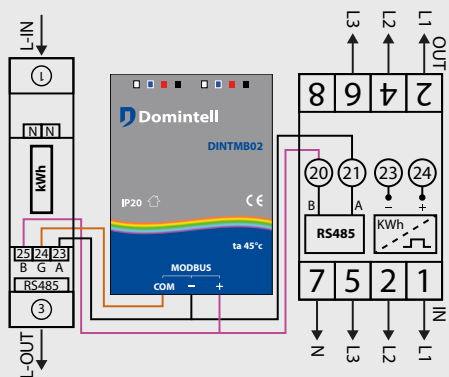

SCAN ME

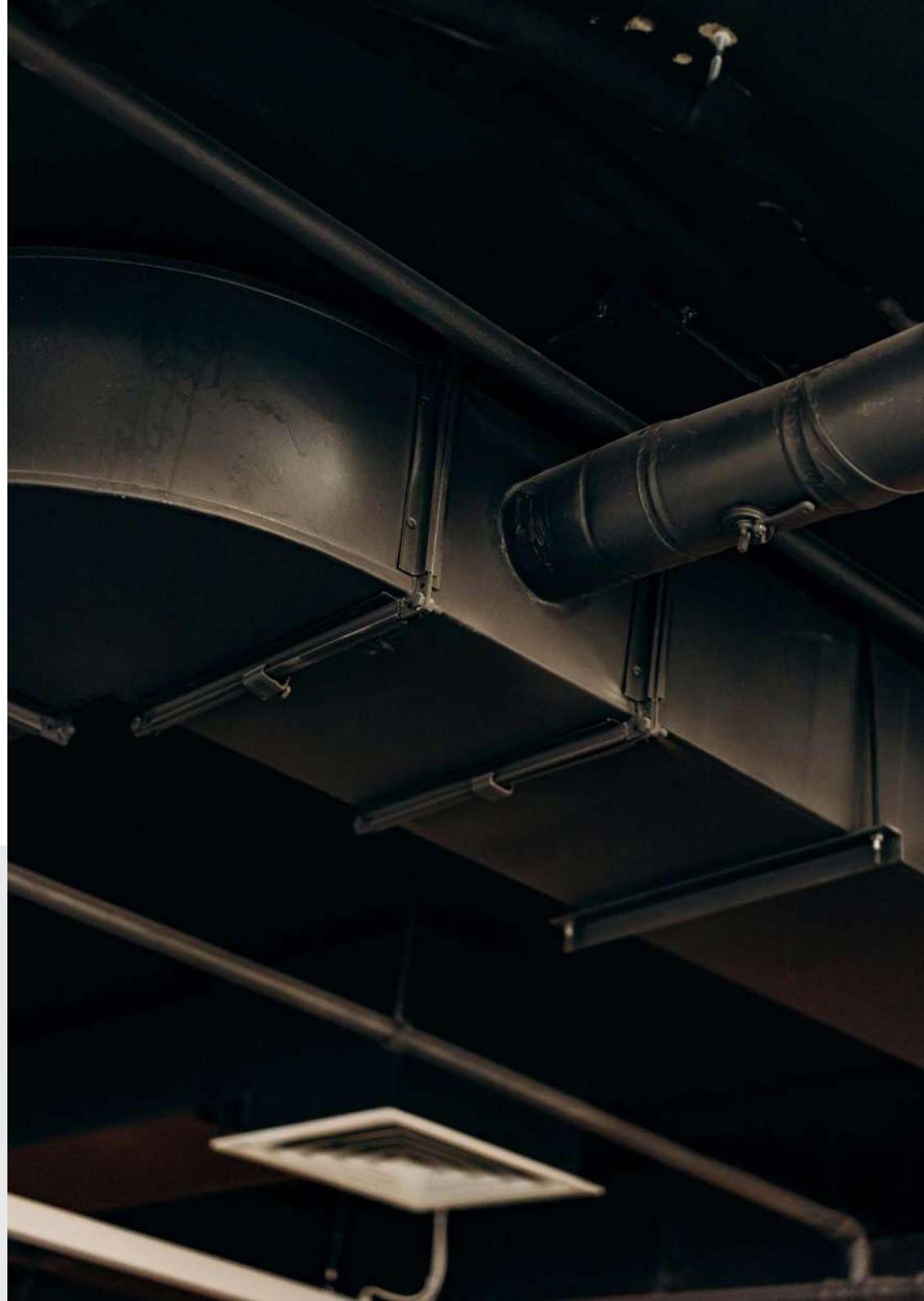

DPBR THERM01

HVAC-CVC

Rainbow – Thermostaat



Omschrijving

De DPBR THERM01 module is een thermostaat in de reeks Rainbow. Hij is uitgerust met een temperatuursensor, twee capacitieve toetsen, een nabijheidssensor en een OLED-display.

Kleuren



Specificaties

- Temperatuursensor: alle regelaars zijn beschikbaar
- Beeldschermresolutie: 128 x 64 px.
- Busverbinding via snelkoppeling

Technische gegevens

Stroomvoorziening	bus
Opgenomen vermogen	max. 45 mA
Afmetingen	85 L x 85 B x 12 D mm met beugel (3 mm)
Omgevingstemperatuur	5 °C tot 45 °C

FUNCTIES

Schema

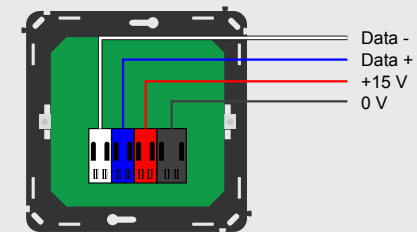

SCAN ME

DFAN01

HVAC-CVC

Airconditioning en ventilatie module



Omschrijving

Module om een fan coil klimaatregelaar te controleren. 3 relais controleren de ventilatorsnelheid. 2 relais controleren de verwarmings-/koelingskleppen. De module moet met een Domintell temperatuur sensor gebruikt worden.

Specificaties

- Aansluiting op de bus door quick connection
- Bevestiging op DIN-rail
- Aantal uitgangen: 5 uitgangen max. 3 A / 250 Vac
- 2 afzonderlijke voedingen mogelijk
- Eigenschappen relais bij 30 °C: AC1 = 900 VA, AC15 = 200 VA
- Inplugbare connectoren 2 x 1,5 mm² of 1 x 2,5 mm²

Technische gegevens

Voeding	bus
Verbruik	95 mA (alle uitgangen ingeschakeld)
Maximaal vermogen/relais	resistieve lading = 750 W, inductieve lading = 130 W
Afmetingen	L-53 mm (3 modules)
Omgevingstemperatuur	-10 °C tot 45 °C

Schema

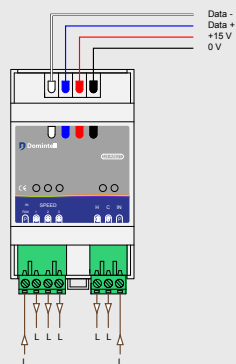

SCAN ME

DMV01

HVAC-CVC

Ventilatie controle module



Omschrijving

Module voor het beheer van de ventilatiesnelheden (drie) voor de meeste mechanisch gecontroleerde ventilatiesystemen.

Specificaties

- Aansluiting op de bus door quick connection
- Bevestiging op DIN-rail
- Aantal uitgangen: 3 uitgangen max. 3 A / 250 Vac voor ventilatorsnelheid + 2 extra uitgangen
- 2 afzonderlijke voedingen mogelijk
- Eigenschappen relais bij 30 °C: AC1 = 900 VA, AC15 = 200 VA
- Inplugbare connectoren 2 x 1,5 mm² of 1 x 2,5 mm²

Technische gegevens

Voeding	bus
Verbruik	95 mA (alle uitgangen ingeschakeld)
Maximaal vermogen/relais	resistieve lading = 750 W, inductieve lading = 130 W
Afmetingen	L-53 mm (3 modules)
Omgevingstemperatuur	-10 °C tot 45 °C

Schema

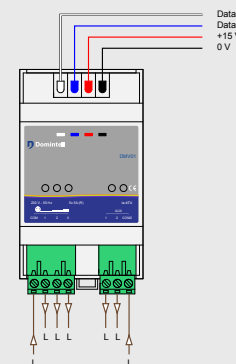

SCAN ME



VERBIND MET UW BEZOEKERS

Beveiliging gaat nu hand in hand met domotica.
Combineer Domintell met DoorBird®-producten voor
geavanceerde video-intercomoplossingen.

IP-videfoon



Beschrijving

IP-videfoon DoorBird® HD in roestvrij staal. Hiermee kunt u een oproep starten op het systeem via het Rainbow 7-inch touchscreen en de ingebouwde microfoon, met geluids- en beeldweergave van de videfoon. Meerdere externe relais en een bewegingssensor zijn standaard ingebouwd in de videfoon.

Kleuren

De videfoon is beschikbaar in verschillende kleuren, materialen en vormen, met een variabel aantal knoppen. Zie doorbird.com voor meer informatie.

Spécifications

- Verbinding via Ethernet LAN/RJ-45
- Bistabiel vergrendelrelais #1, max. 24 V DC / AC, 1 ampère, bijvoorbeeld voor elektrische deuropener
- Bistabiel vergrendelrelais #2, max. 24 V DC / AC, 1 ampère, bijvoorbeeld voor elektrische deuropener
- Belknop: Verlicht
- Externe ingang, voor externe deuropenschakelaar
- Beschikbaar in meer dan 50 RAL-kleuren en afwerkingen, in roestvrij staal V2A / V4A
- Optioneel oppervlaktmontagebehuizing, apart verkocht
- Werkt met een speciale mobiele app voor configuratie (Android/iOS)
- Vereist een nieuwe generatie Master (DGQG02, DGQG04 en later) en een DNET02

Technische gegevens

Voeding	15 Vdc/PoE
Bescherming	IP65
Omgevingstemperatuur	-25 °C tot 55 °C

Schema

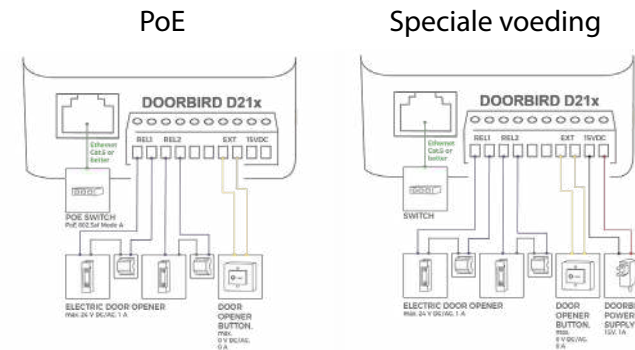

SCAN ME

DAC1W01

Toegangscontrole

1-Wire® lezer

Omschrijving

Lezer voor elektronische sleutel die gebruik maakt van de 1-Wire® technologie. Laat de toegangscontrole toe via de lezing van een sleutel met unieke serienummer (iButton®).



Specificaties

- Technologie iButton®/1-Wire®
- Tweekleurige signalisatie LED (rood/groen)

Technische gegevens

Voeding	DGQG02 of 03 master
Afmetingen	23,5 mm (rond diameter)
Omgevingstemperatuur	-40 °C tot 85 °C

Schema

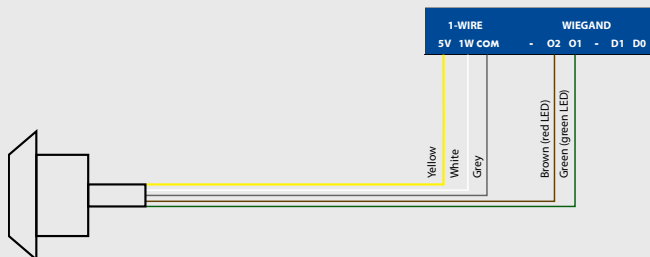

DAC1WK01

Toegangscontrole

1-Wire® sleutel (iButton®)

Omschrijving

Elektronische sleutel met unieke serienummer die gebruik maakt van de 1-Wire® technologie. Laat de ontgrendeling toe van een toegang gecontroleerd door de lezer die aan die sleutel gekoppeld is.



Kleuren

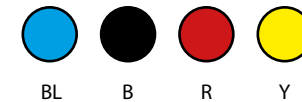

Specificaties

- Technologie iButton®/1-Wire®

Technische gegevens

Omgevingstemperatuur	-40 °C tot 85 °C
----------------------	------------------



SCAN ME



SCAN ME

FUNCTIONIES

FUNCTIONIES



Omschrijving

Het DACDIN-assortiment omvat vele mogelijke kleurencombinaties en variabele functionaliteiten voor toegangscontroleapparaten (vingerafdruklezer, digicode, kaartlezer, enz.) die zijn geïntegreerd in het Domintell-systeem.

Voorbeelden van varianten



Specificaties

- Protocol: Wiegand
- Identificatie: badge, PIN-code, vingerafdruk, kaart, enz
- Visueel signaal LED en hoorbaar signaal zoemer

Technische gegevens

Voeding	9-14 Vdc
Type lezing	EM 4002/4100 en HID (125 kHz)
Verbruik	max. 100 mA
Beschermingsklasse	IP65
Afmetingen (afgebeeld model)	100 x 94 x 30 mm
Omgevingstemperatuur	-15°C tot 60° C



SENSOREN

DMOV07

Bewegingssensoren

Aanwezigheidsdetector



Omschrijving

De DMOV07 module is een bewegingsmelder met een lichtsensor. Hij is ideaal voor inbouw in een verlaagd hard plafond. In tegenstelling tot de DMOV06 is de DMOV07 rechtstreeks aangesloten op de Domintell bus en is er geen extra interface nodig.

Specificaties

- Busaansluiting via snelkoppeling (plug-in)
- IP20
- Meetbereik helderheid: 0 tot 16000 lux
- Werkingsafstand: tot 6m
- Detectiehoeken: $\pm 80^\circ$ horizontale as | $\pm 100^\circ$ verticale as
- Signaal-LED kan worden uitgeschakeld
- Minimale versie van GoldenGate 17.0.1
- Minimumversie DGQG02/DGQG04 24.1.0
- De DMOV07 werkt alleen met de nieuwe generatie Masters (DGQG02 en later)

Technische gegevens

Voeding	bus
Verbruik	max. 30 mA
Afmetingen (excl. kabel)	38 mm \varnothing x 40 H mm
Inbouwdiameter	32 mm \varnothing
Bescherming	IP20
Omgevingstemperatuur	-10 °C tot 50 °C

Schema

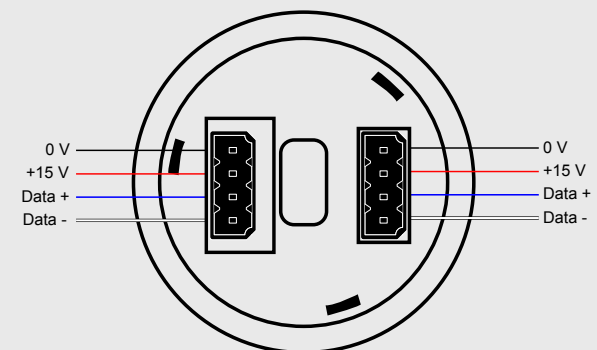

SCAN ME

DMOV06

Bewegingssensoren

Aanwezigheidsdetector + interface



Omschrijving

De DMOV06 module is een bewegingsdetector met een geïntegreerde lichtsensor. Ideaal voor een installatie aan het plafond, vergezeld van een speciale interface die samen met de installatie wordt geleverd.

Specificaties

- Aansluiting van DCAPT01 op de bus door quick connection (inplugbaar)
- Werkafstand tot 6 m
- Detectiehoek: $\pm 80^\circ$ horizontale as, $\pm 100^\circ$ verticale as
- Meetbereik van lichtsterkte: 0 tot 16000 lux
- Eén enkele DMOV06 per DCAPT01 interface
- DMOV06 werkt enkel met de nieuwe generatie Masters (DGQG02 en volgende)
- OPGEPAST : DCAPT01 module kan niet door de inbouwdiameter en moet dus via een andere plaats toegankelijk zijn
- Kabel: sectie tussen 0,2 en 1,3 mm², max. lengte van 20 m, solid kabel (in geval van gevlochten kabel, gelieve een kabelschoen te voorzien); verschillende type kabels zijn mogelijk: telefoonkabel, alarmeringskabel (met schoen), netwerkkabel.

Technische gegevens

Voeding	bus via DCAPT01
Verbruik	max. 30 mA (DMOV06 + DCAPT01)
Afmetingen (excl. kabel)	38 mm \varnothing x 40 H mm
Afmetingen interface DCAPT01	46 x 28 x 15 mm
Inbouwdiameter	32 mm \varnothing
Bescherming	IP20
Omgevingstemperatuur	-10 °C tot 45 °C

Schema

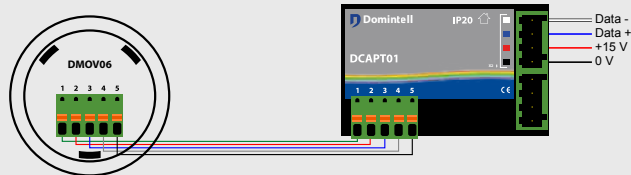

SCAN ME

DMOV05

Bewegingssensoren

PIR bewegingsmelder



Omschrijving

PIR (Passive InfraRed) bewegingsmelder. Aanpassing van de gevoeligheid door de configuratiesoftware. Vooral geschikt voor het plafond, maar ook voor de integratie in de wanden.

Kleuren

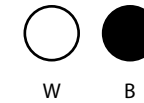

Specificaties

- Aansluiting op de bus door quick connection
- Werkafstand tot 6 m
- Detectiehoek: $\pm 80^\circ$ horizontale as, $\pm 100^\circ$ verticale as
- IP40, niet voorzien voor werking buiten

Technische gegevens

Voeding	bus
Verbruik	max. 15 mA
Afmetingen (zonder kabel)	85 mm L x 15 mm \varnothing
Omgevingstemperatuur	-10 °C tot 45 °C

Schema

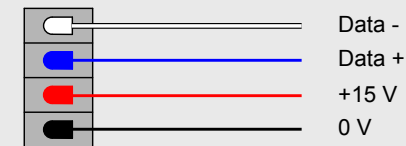

SCAN ME

DMOV02

Bewegingssensoren

Opbouw PIR bewegingsmelder



Omschrijving

PIR (Passive InfraRed) bewegingsmelder. Aanpassing van de gevoeligheid door de configuratiesoftware. Tijdens de installatie kan een LED-detectie lampje (in de detector) worden geactiveerd. Opbouw detector.

Specificaties

- Aansluiting op de bus door klemmenstroken
- Werkafstand tot 6 m
- Detectiehoek: $\pm 100^\circ$ horizontale as, $\pm 80^\circ$ verticale as
- IP40, niet voorzien voor werking buiten

Technische gegevens

Voeding	bus
Verbruik	15 mA
Afmetingen	65 mm L x 50 mm B x 32 mm D
Omgevingstemperatuur	-10 °C tot 45 °C

Schema

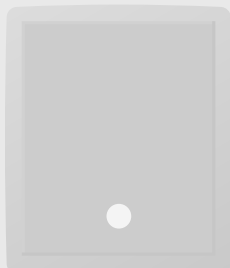
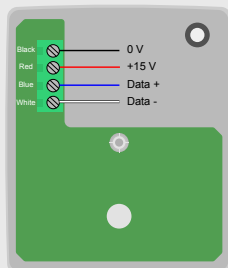

SCAN ME

DNIMOV01

Bewegingssensoren

Niko pure – Geïntegreerde bewegingsmelder



Afdekplaatje niet meegeleverd

Omschrijving

PIR (Passive InfraRed) bewegingsmelder. Aanpassing van de gevoeligheid door de configuratiesoftware. Tijdens de installatie kan een LED-detectie lampje (in de detector) worden geactiveerd.

Kleuren

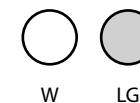

Specificaties

- Werkafstand tot 6 m
- Retour indicatie door rode LED
- Detectiehoek: $\pm 100^\circ$ horizontale as, $\pm 80^\circ$ verticale as
- Afmetingen 55 x 55 x 30 mm
- Te monteren in een standaard inbouwdoos
- Afdekplaatje: Niko (verkrijgbaar bij uw Niko-dealer)

Technische gegevens

Voeding	bus
Verbruik	15 mA
Afmetingen	55 mm L x 55 mm B x 30 mm D
Omgevingstemperatuur	-10 °C tot 45 °C

Schema

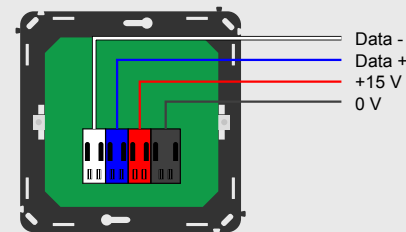

SCAN ME

DTMOV03

Bewegingssensoren

Domintell – Geïntegreerde bewegingsmelder



Afdekplaatje niet meegeleverd

Omschrijving

PIR (Passive InfraRed) bewegingsmelder. Aanpassing van de gevoeligheid door de configuratiesoftware. Tijdens de installatie kan een LED-detectie lampje (in de detector) worden geactiveerd.

Kleuren

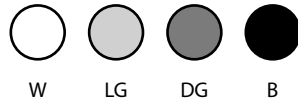

Technische gegevens

Voeding	bus
Verbruik	15 mA
Afmetingen	55 mm L x 40 mm B x 26 mm D
Omgevingstemperatuur	-10 °C tot 45 °C

Specificaties

- Aansluiting op de bus door quick connection
- Werkafstand tot 6 m
- Detectiehoek: $\pm 100^\circ$ horizontale as, $\pm 80^\circ$ verticale as
- Te monteren in een standaard inbouwdoos
- Afdekplaatje: DPBCA01 (apart verkocht)

DMOV01

Bewegingssensoren

Bticino Living·Light – Geïntegreerde bewegingsmelder



Omschrijving

PIR (Passive InfraRed) bewegingsmelder. Aanpassing van de gevoeligheid door de configuratiesoftware. Tijdens de installatie kan een LED-detectie lampje (in de detector) worden geactiveerd.

Kleuren

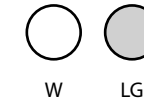

Technische gegevens

Voeding	bus
Verbruik	15 mA
Afmetingen	44 mm L x 44 mm B x 26 mm D
Omgevingstemperatuur	-10 °C tot 45 °C

Specificaties

- Aansluiting op de bus door quick connection
- Werkafstand tot 6 m
- Detectiehoek: $\pm 100^\circ$ horizontale as, $\pm 80^\circ$ verticale as
- Te monteren in een Bticino 2 modules of standaard inbouwdoos
- Afdekplaatje: Bticino (verkrijgbaar bij uw Bticino/Legrand-dealer in de Living·Light serie)

Schema

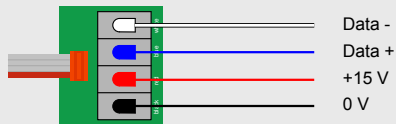

SCAN ME

Schema

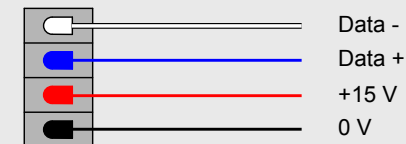

SCAN ME

DAXMOV04

Bewegingssensoren

Bticino Axolute – Geïntegreerde bewegingsmelder



Omschrijving

PIR (Passive InfraRed) bewegingsmelder. Aanpassing van de gevoeligheid door de configuratiesoftware. Tijdens de installatie kan een LED-detectie lampje (in de detector) worden geactiveerd.

Kleuren

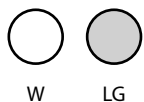

Specificaties

- Aansluiting op de bus door quick connection
- Werkafstand tot 6 m
- Detectiehoek: $\pm 100^\circ$ horizontale as, $\pm 80^\circ$ verticale as
- Te monteren in een Bticino 2 modules of standaard inbouwdoos
- Afdekplaatje: Bticino (verkrijgbaar bij uw Bticino/Legrand-dealer in het Axolute serie)

Technische gegevens

Voeding	bus
Verbruik	15 mA
Afmetingen	55 mm L x 40 mm B x 26 mm D
Omgevingstemperatuur	-10 °C tot 45 °C

DTEM01

Temperatuursensor

Temperatuur meetmodule



Omschrijving

Temperatuur meetmodule. Maakt de verbinding van de temperatuur sensor DSTE01 (inbegrepen) mogelijk.

Specificaties

- Aansluiting op de bus door quick connection
- Werkingsbereik: van 5 °C tot 40 °C
- Resolutie: 0,1 °C
- DSTE01 sonde inbegrepen
- Diameter van de sonde met bescherming: 10 mm
- Boor diameter: 8 mm
- Diepte van de sensor: 17 mm

Technische gegevens

Voeding	bus
Verbruik	10 mA
Afmetingen	46 mm L x 28 mm B x 15 mm D
Omgevingstemperatuur	-10 °C tot 45 °C

Schema

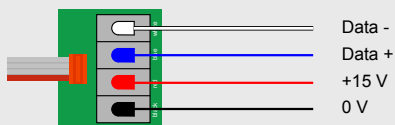

SCAN ME

Schema

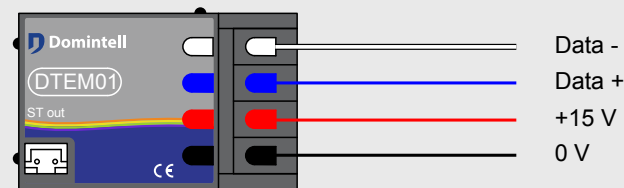

SCAN ME

DSTE01

Temperatuursensor

Temperatuur sonde



Omschrijving

Temperatuur sonde. Enkel te verbinden met temperatuurmodule DTEM01. Ter vervanging van het exemplaar dat bij de DTEM01 is geleverd.

Specificaties

- Werkingsbereik: van 5 °C tot 40 °C
- Resolutie: 0,1 °C
- Diameter van de sonde met bescherming: 10 mm
- Boor diameter: 8 mm
- Diepte van de sensor: 17 mm

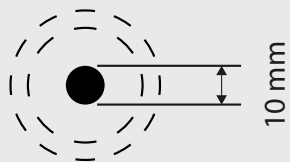

SCAN ME



DENV01

Klimaatsensoren

Outdoor module voor het meten van milieugegevens



Omschrijving

De DENV01 module meet vier milieugegevens: de temperatuur (in °C), de vochtigheidsgraad (in %rH), de luchtdruk (in hPa) en de lichtsterkte (in lx). Om te werken heeft de DENV01 de DACPT01 interface nodig (meegeleverd met de DENV01).

Specificaties

- Aansluiting van DCAPT01 op de bus door quick connection (inplugbaar)
- IP43
- Meetbereik van temperatuur: -20 °C tot 60 °C
- Meetbereik van vochtigheidsgraad: 0 tot 100 %rH
- Meetbereik van luchtdruk: 300 tot 1100 hPa
- Meetbereik van lichtsterkte: 0 tot 16000 lux
- Eén enkele per DCAPT01 interface
- DENV01 werkt enkel met de nieuwe generatie Masters (DGQG02 en volgende)
- Kabel: sectie tussen 0,2 en 1,3 mm², max. lengte van 20 m, solid kabel (in geval van gevlochten kabel, gelieve een kabelschoen te voorzien); verschillende type kabels zijn mogelijk, gelieve na te kijken in de handleiding
- Om degelijk te werken moet de op de noordzijde van het gebouw geplaatst worden (in geen geval op een gevel met blootstelling aan zonlicht)

Technische gegevens

Voeding	bus via DCAPT01
Verbruik	max. 40 mA (+ DCAPT01)
Afmetingen	65 mm L x 58 mm B x 31,5 mm D
Omgevingstemperatuur	-20 °C tot 60 °C

Schema

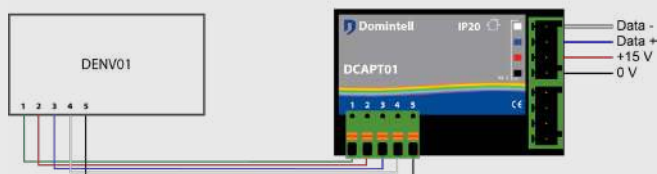

SCAN ME

DENV02

Klimaatsensoren

Interne omgevingsgegevens meetmodule



Omschrijving

De DENV02 module meet drie milieugegevens: temperatuur (in °C), vochtigheid (in% rH) en CO2 concentratie (ppm). Om te werken heeft de DENV01 de DACPT01 interface nodig (meegeleverd met de DENV02).

Specificaties

- Aansluiting van DCAPT01 op de bus door quick connection (inplugbaar)
- IP20
- Meetbereik van temperatuur: 0 °C tot 50 °C
- Meetbereik van CO2 concentratiegraad: 0 tot 40000 ppm
- Eén enkele DENV02 per DCAPT interface
- DENV02 werkt enkel met de nieuwe generatie Masters (DGQG02 en volgende)
- Kabel: sectie tussen 0,2 en 1,3 mm², max. lengte van 20 m, solid kabel (in geval van gestrande kabel, gelieve een kabelschoen te voorzien); verschillende type kabels zijn mogelijk, gelieve af te stemmen in de handleiding

Technische gegevens

Voeding	bus via DCAPT01
Verbruik	max. 50 mA (DENV02 + DCAPT01)
Afmetingen	80 mm L x 80 mm B x 25 mm D
Omgevingstemperatuur	0 °C tot 50 °C

Schema

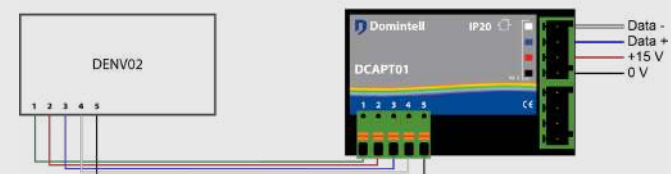

SCAN ME

DELEC01

Elektriciteitsverbruik

Module voor het meten van elektriciteitsverbruik



Omschrijving

De module DELEC01 wordt aangesloten op de digitale elektriciteitsmeter (P1-poort) en stuurt verbruiksgegevens door naar het Domintell-systeem. Hiermee kunnen deze gegevens gevisualiseerd of geanalyseerd worden.

Specificaties

- Aansluiting op de P1-poort van een digitale meter via de meegeleverde kabel
- Geschikt voor zowel eenfasige als driefasige systemen
- Meting van elektriciteitsverbruik in watt, stroomsterkte in ampère en spanning in volt
- Toegang tot de totale waarden die opgeslagen zijn in de meter
- Koppeling via WPS
- Statusweergave via RGB-LED
- Maximum één DELEC01 per installatie

Technische gegevens

Voeding	P1-poort
Communicatie	Wi-Fi 2.4 GHz
Afmetingen	17x 35 x 58 mm
Omgevingstemperatuur	0 °C tot 50 °C

Schema

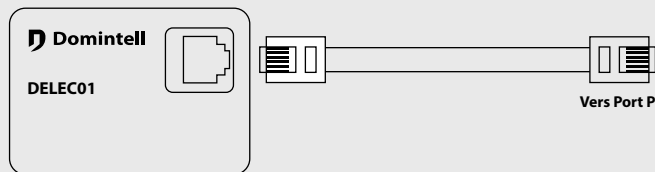

SCAN ME

DWIND01

Winddetectie

Winddetector met zijn interface module



Omschrijving

De DWIND01 module dient voor het meten van de windsnelheid alsook de windoriëntatie. De externe anemometer wordt op de bus aangesloten met de interface module DWIND01 (bijgeleverd).

Specificaties

- Aansluiting op de bus door quick connection (inplugbaar)
- Interface module IP20
- Snelheid: 0 tot 180 km/u
- Windoriëntatie: 0 tot 360°, resolutie 1°
- Geleverd met bevestigingskit op gevel en 20 m kabel voor connectie tussen winddetector en interface module (binnen)
- DWIND01 werkt enkel met de nieuwe generatie Masters (DGQG02 en volgende)

Technische gegevens

Voeding	bus
Verbruik	max. 35 mA (met geconnecteerde detector)
Afmetingen	46 mm L x 28 mm B x 15 mm D

Schema

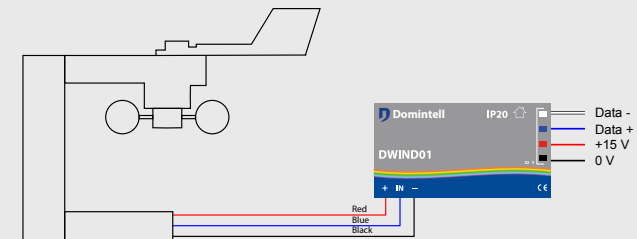

SCAN ME

ACCESSOIRES

DLED01

Drukknoppen

4 (signalerings) LEDs module



Omschrijving

Maakt de aansluiting van 4 getuige LEDs mogelijk (inbegrepen). De LEDs kunnen geconfigureerd worden volgens de status van het systeem of doorlopend opgelicht worden.

Specificaties

- Aansluiting op de bus door quick connection
- Max. aansluiting : 4 LEDs
- LED diameter met bescherming: 8 mm
- LEDs geleverd met de module

Technische gegevens

Voeding	bus
Verbruik	max. 50 mA
Afmetingen	46 mm L x 28 mm B x 15 mm D
Omgevingstemperatuur	-10 °C tot 45 °C

Schema

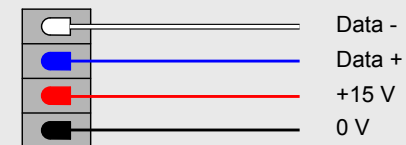

SCAN ME

D7422

Eco

Eco serie – Support met klauwen



Omschrijving

Enkelvoudig support voor de Eco serie. Deze wordt automatisch geleverd bij de referenties: DPBECO01-DPBECO02 en DPBECO04. Men dient deze wel te bestellen voor alle toebehoren van de Eco serie zoals stekkers enz. De support is zowel voorzien voor stenen muren als voor plaasteren platen.



SCAN ME

D7442TB

Eco

Eco serie – Afdekplaat – Enkel



Omschrijving

Enkelvoudige afdekplaat voor Eco serie.

Kleuren



W



SCAN ME

D74422T

Eco

Eco serie – Afdekplaat – Dubbel

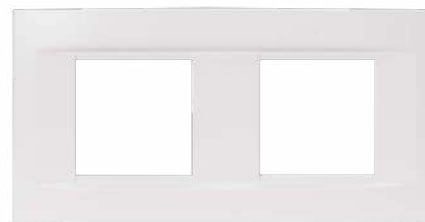

Omschrijving

Dubbel afdekplaat voor Eco serie.

Kleuren



SCAN ME

D7664CS

Eco

Eco serie – RJ45 Stekker



Omschrijving

Eco serie RJ45 stekker.

Kleuren



W



SCAN ME

D7648FRB

Eco serie – 230V Stekker

Eco



Omschrijving

230V Eco serie Stekker

Kleuren



W



SCAN ME

D7658

Eco serie – TV stekker

Eco



Omschrijving

Eco serie Coax TV stekker

Kleuren



W



SCAN ME

D7688

Eco serie – Blind afdekplaatje voor stekker

Eco



Omschrijving

Afdekplaatje voor blinde stekker voor Eco serie.
Breedte 1 module.

Kleuren



W



SCAN ME

DPBCA01

Domintell – Afdekplaat

Domintell

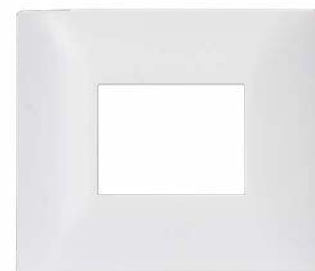

Omschrijving

Domintell design afdekplaat voor volgende modules:

DPBT01	DPBT04	DTDIR03
DPBT02	DPBT06	DTMOV03

Specificaties

Afmetingen : 95 x 80 mm

Kleuren



W



LG



DG



B

DPBCA02

Domintell

Domintell – Afdekplaat



Omschrijving

Domintell design afdekplaat voor volgende modules:

DPBC01
DPBC02
DPBC04
DPBC06

Kleuren

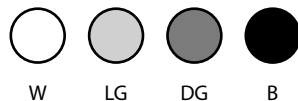

Specificaties

Afmetingen : 95 x 80 mm



SCAN ME

DCBL02

Kabel

Buskabel voor Domintell LightBus - 1 m



Omschrijving

De DCBL blauwe buskabel is bestemd voor Domintell LightBus voor het beheer van laagspanningsverlichting via driver-dimmers (bijv. DLBD500) en kan worden gevoed via een voeding van 24 tot 48 Vdc. De gegevens worden verzonden via een getwist paar volgens de RS-485 standaard.

Specificaties

Toegewijde voeding van klasse 2 met dubbele isolatie (symbool: dubbel omrand vierkant)
Voedingsspanning: 24-48 Vdc
Maximale stroom per bussegment: 5 A*
Maximale kabellengte: Berekening via applicatie
Maximale afstand tussen driver en lamp: 1 m

* Bussegment: elk deel van de bus dat begint bij een voeding en eindigt bij de laatste bestuurder (DLB) van het segment.



SCAN ME

DCBU02

Kabel

Domintell buskabel – 1 m



Omschrijving

Bus kabel Domintell per meter. De bus kabel bevat 4 drivers. Twee (zwart en rood) van 0,50 mm² voor het aandrijven van modules in 15 Vdc en twee (wit en blauw) die een twisted pair van 0,30 mm² vormen voor data. Gebruik geen EIB-type kabels, omdat er een hoog risico op storing.

Specificaties

Witte & blauwe kabels: 0,30 mm² getwist paar
Witte & blauwe kabels: elektrische weerstand < 70 Ohm/km
Witte & blauwe kabels: impedantie 100 Ohm
Witte & blauwe kabels: capaciteit < 48 pF/m
Witte & blauwe kabels: demping bij 1 MHz < 2,1 dB
Zwarte & rode kabels: 0,50 mm²
Zwarte & rode kabels: elektrische weerstand < 36 Ohm/km
Diameter buskabel: 8 mm



SCAN ME

DC025

Kabel

Domintell buskabel – 250 mm



Omschrijving

Geprefabriceerde buskabel met een lengte van 250 mm voor onderlinge verbinding tussen modules in schakelborden.

Specificaties

Witte & blauwe kabels: - 0,30 mm² getwiste paren
- elektrische weerstand < 70 Ohms/km
- impedantie 100 Ohms
- capaciteit < 48 pF/m
- demping aan 1 MHz < 2,1 dB
Zwarte & rode kabels: - 0,50 mm²
- elektrische weerstand < 36 Ohms/km
Diameter van de buskabel: 8 mm



SCAN ME

DC035

Verlengkabel – DDXX (dimmers)

Kabel



Omschrijving

Verlengkabel tussen DDIM01 en alle types Domintell dimmers DDXX, beheerd door een DDIM01 module.

Specificaties

Lengte: 300 mm



SCAN ME

DC040

Domintell buskabel – 400mm

Kabel



Omschrijving

Geprefabriceerde buskabel met een lengte van 400 mm voor onderlinge verbinding tussen modules in schakelborden.

Specificaties

Witte & blauwe kabels: - 0,30 mm² getwiste paren
- elektrische weerstand < 70 Ohms/km
- impedantie 100 Ohms
- capaciteit < 48 pF/m
- demping aan 1 MHz < 2,1 dB

Zwarte & rode kabels: - 0,50 mm²
- elektrische weerstand < 36 Ohms/km

Diameter van de buskabel: 8 mm



SCAN ME

DC060

Verlengkabel – Teleruptor

Kabel



Omschrijving

Verlengkabel voor TL2001 of TL1001 teleruptoren.

Specificaties

Lengte: 300 mm



SCAN ME

DCONNECT

Wago connector voor buskabel

Kabel



Omschrijving

(Niet-)insteekbare snelconnector voor de Domintell communicatiebus.

Specificaties

4 mogelijke verbindingen:
Zwart: DC -
Rood: DC +
Blauw: data +
Wit: data -



SCAN ME

DCONBUS

Kabel

Interconnectie module voor Domintell buskabel



Omschrijving

Connector voor het snel (los)koppelen voor de Domintell communicatie bus. Het omvat een klassieke DCONNECT verbinding, een RJ45 stecker en een klemmenstrook.

Specificaties

3 mogelijke verbindingen
Let op: de connector wordt alleen op de bus gebruikt



SCAN ME

DHUB01

Kabel

HUB voor Domintell buskabel



Omschrijving

Gebruikt om de bus signalen op zeer lange of zeer drukke lijnen te versterken. Maakt het mogelijk om bijkomende aftakkingen te maken.

Specificaties

Voeding: bus
Verbruik: 40 mA
Aansluiting op de bus door quick connection
Tussen 2 DHUB01, verplichte aanwezigheid van een Master (DGQG0X)
Afmetingen: 17 mm L x 35 mm B x 58 mm D
Omgevingstemperatuur: -10 °C tot 45 °C



SCAN ME

STRIPBOOST

Kabel

LED-lintversterker



Omschrijving

Omdat LED-linten een beperkte maximale lengte hebben, is de STRIPBOOST-module ontworpen om RGBW LED-linten eenvoudig te kunnen uitbreiden door extra segmenten toe te voegen met een nieuwe voeding.

Ook verkrijgbaar in Dmax-versie



Specificaties

Ingangen

- RGBW-kanalen: 4 ingangen die overeenkomen met de vier kleuren van het initiële LED-lint.
- V+ (positieve spanning): afkomstig van de voeding van het initiële deel van het LED-lint.

Uitgangen

- RGBW-kanalen: 4 uitgangen die signalen leveren voor de vier kleuren op het nieuwe deel van het LED-lint.
- V+ (positieve spanning): uitgang voor de voeding van de nieuwe lengte van het LED-lint.
- Externe voeding: ingang voor de nieuwe voeding voor de nieuwe lengte LED-lint. De voeding moet anders zijn dan de basisvoeding.

Technische specificaties

Voeding	Voeding met origineel LED-lint
Maximale stroom per kanaal	2 A
Vermogen per kanaal	24W bij 12 V, 48W bij 24 V
Max. piekstroom	80 Amp / 5ms
Maximale kabeldoorsnede	1,5mm ² (strippen 8 mm)
Beschermingsklasse	IP20
Afmetingen	45mm x 45mm x 18mm
Omgevingstemperatuur	-10 tot 45 °C

Schema

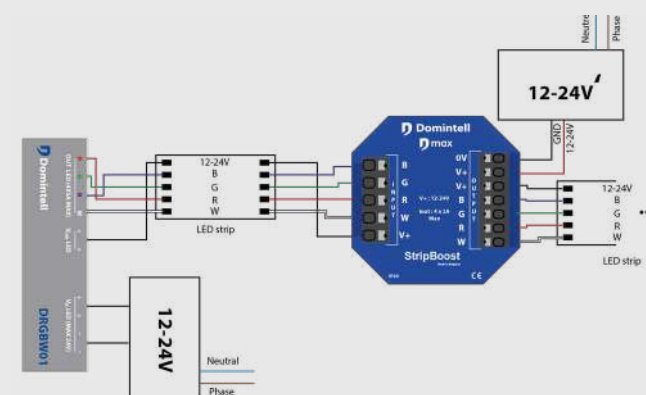

SCAN ME

STRIPBOOST

Versterker voor LED-strip

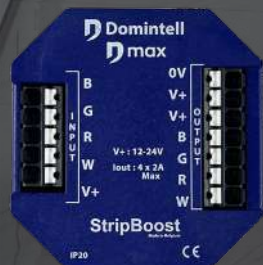

DKITDTSCBOX02

Rainbow

DTSCBOX02 aanpassingskit voor DTSC05



Omschrijving

Voor installaties die over een oud DTSC02/03/04 scherm beschikken, laat deze aanpassingskit toe om de bestaande inbouwdoos (DTSCBOX02) aan te passen, zonder hem te demonteren, om het nieuwe DTSC05 scherm in de DTSCBOX02 vast te klemmen.

Voor nieuwe installaties, is het eenvoudiger om de DTSCBOX05 inbouwdoos te gebruiken, dat al aangepast is voor het nieuwe DTSC05 scherm.

Specificaties

Plannen en instructies worden met de kit meegeleverd.



SCAN ME

DFTOOLDPBR01

Rainbow

Nivelleringsstoel voor Rainbow knoppen



Omschrijving

Deze tool laat een perfecte horizontale nivellering toe van de DBPR type knoppen (Rainbow range) tijdens de installatie.



SCAN ME

D1722CG

Rainbow

Inbouwdoos - Rainbow serie



Omschrijving

Gebruik van deze inbouwdoosjes is noodzakelijk voor de Rainbow knoppen.

Specificaties

Afmetingen : 68 mm ø x 50 mm D
Inbouw afmetingen : 65 mm ø x 50 mm D



SCAN ME

DTSCBOX05

Rainbow

Inbouwdoos - DTSC05



Omschrijving

Inbouwdoos voor DTSC05 scherm. De inbouwdoos niet verzegelen in het pleisterwerk, deze zou kunnen vervormen tijdens het drogen. Enkel voor de DTSC05.

Specificaties

Afmetingen: 180 mm L x 130 mm B x 60 mm D
Inbouw afmetingen: 180 mm L x 118 mm B x 60 mm D
Montage-instructies in de verpakking



SCAN ME

ICL-16R

Inschakelstroombegrenzer



Omschrijving

Inschakelstroombegrenzer DIN-RAIL

Specificaties

Onderdrukt 23 A piekstroom en 16 A continue stroom
Geïntegreerde thermische zekering en bypassrelais
Ingang 180~264 V AC
Afmetingen: 35 x 90 x 54,5 mm
Omgevingstemperatuur : -30 tot 70 °C



SCAN ME

DCLIP01

DIN-rail clip voor DISM module



Omschrijving

Voor de bevestiging van DISM04 en DISM08 modules op DIN-rail in elektriciteitskasten.



SCAN ME

DSWITCH

Ethernet switch

Diversen



Omschrijving

Ethernet switch voor de verbinding van de Domintell-installatie.

Specificaties

8 poorten 10/100 Mbps Fast Ethernet
Datatransportbesturing 802.3x
Schakelvermogen 1.6 Gbps
Afmetingen : 164,5 x 111,5 x 36 mm
Omgevingstemperatuur : 0 to 50 °C



SCAN ME

DROUTER

Routeur

Diversen



Omschrijving

Routeur voor de verbinding van de Domintell-installatie.

Specificaties

4 x 10/100 Mbps LAN poorten
1 x WAN 10/100 Mbps poorten
Wi-Fi : IEEE 802.11n, IEEE 802.11g, IEEE 802.11b
Veiligheid: WEP/WPA/WPA2/WPA-PSK/WPA2-PSK
Afmetingen: 192 x 130 x 33 mm
Omgevingstemperatuur: 0 tot 40 °C



SCAN ME

DMAX

DIMMAX

Dmax

Dimmer



Omschrijving

De Dimmax kan je LED-verlichting, conventionele lampen en halogeenlampen (230V/12V via transformator) dimmen met een drukknop of de Dmax-toepassing.

Hij is verkrijgbaar in verschillende versies:

- 420BLE: Bluetooth® Dimmer
- 380SLX: Driedraadsdimmer
- 420SL: vierdraadsdimmer
- 420SLR: vierdraadsdimmer voor DIN-rail

Compatibel met de toepassing (BLE)



Specificaties

- Voor een optimale werking mag slechts één type lamp op de dimmer worden aangesloten.
- Om de dimmer te configureren, moet een externe schakelaar (drukknop) worden aangesloten (BLE).
- De dimmer moet een zuivere voeding hebben (Fase, Neutraal).
- De dimmer behoudt de laatste dimstand (de fabrieksinstelling is 50% dimmen).
- De Dimmax 420BLE is ontworpen voor verlichting. Andere belastingen (zoals motoren) zijn niet toegestaan.

Technische gegevens

Voeding	230 Vac +/- 15%, 50 Hz
Max. vermogen	0-420W (LED 0-200W)
Max. aantal lampen	30
Max. aansluitdoorsnede per contact	2,5 mm ²
Maximaal aanhaalmoment	0,4 N.m
Bescherming	IP20
Afmetingen	47 x 45 x 18 mm (97 x 57 x 18 mm voor SLR)
Omgevingstemperatuur	-10 °C tot 40 °C

Schema

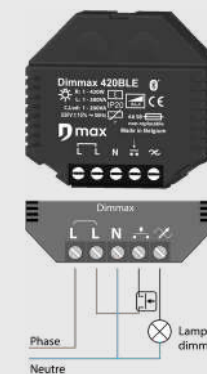

SCAN ME

Bluetooth®-relais



Omschrijving

Het Remax BLE universele relais kan uw 230V belastingen aansturen via een drukknop of via de Dmax-toepassing.

Compatibel met de toepassing



Specificaties

- Om het relais te configureren, moet een externe drukschakelaar worden aangesloten.
- Het relais moet een zuivere voeding hebben (Fase, Neutraal).
- Strip minstens 8 mm draad.

Technische gegevens

Voeding	230V AC +/- 15%, 50 Hz
Max. contactstroom	230 V 13 A (R) 230V 8 A (cos φ = 0,4) 30 Vdc 10 A
Max. aansluitdoorsnede per contact	1,5 mm ²
Bescherming	IP20
Afmetingen	47 x 45 x 18 mm
Omgevingstemperatuur	-10 °C tot 40 °C

Schema



SCAN ME

Bluetooth®-bediening in twee richtingen



Omschrijving

De Blindmax-module kan bidirectionele bedieningsapparaten zoals elektromagnetische kleppen, motoren en gemotoriseerde rolluiken van stroom voorzien die met 3 draden worden bediend via een drukknop of de Dmax-toepassing.

Compatibel met de toepassing



Specificaties

- Om Blindmax te configureren moet je één of twee externe drukknoppen aansluiten. Hij kan achter een bestaande schakelaar worden gemonteerd.
- De Blindmax moet een eigen voeding hebben (Fase, Neutraal).
- Het kan hoofdzakelijk worden gebruikt met volg- of afstandschakelmodi.
- Draad strippen minimaal 8 mm

Technische gegevens

Voeding	230V AC +/- 15%, 50 Hz
Max. contactstroom	2 x 5 A max. 250 Vac of 30 Vdc max.
Max. aansluitdoorsnede per contact	1,5 mm ²
Bescherming	IP20
Afmetingen	47 x 45 x 18 mm
Omgevingstemperatuur	-10 °C tot 40 °C

Schema



SCAN ME



Omschrijving

De Stripmax-controller (1 kanaal) kan alle soorten 12 tot 24 V-gestripte verlichting bedienen via een drukknop of via de Dmax-toepassing.

Compatibel met de toepassing



Specificaties

- Sluit voor een optimale werking slechts één type LED-lint aan op de controller.
- Een aangesloten drukknop is alleen nodig om Stripmax te configureren.
- Het apparaat mag in geen geval rechtstreeks op 230 V worden aangesloten. Gebruik een transformator van 12 naar 24 Vdc.
- Strip minimum 8 mm draad

Technische gegevens

Voeding	12-24 V van het LED-strip
Max. geleverde stroom	6 A
Max. aansluitdoorsnede per contact	1,5 mm ²
Bescherming	IP20
Afmetingen	47 x 45 x 18 mm
Omgevingstemperatuur	-10 °C tot 40 °C

Schema

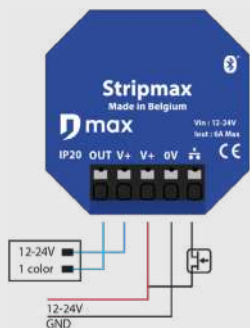

SCAN ME



Omschrijving

De Stripmax RGBW-controller kan alle soorten 12 tot 24 V gestripte verlichting met maximaal 4 kanalen bedienen via een drukknop of de Dmax-toepassing.

Compatibel met de toepassing



Specificaties

- Sluit voor een optimale werking slechts één type LED-lint aan op de controller.
- Een aangesloten drukknop is alleen nodig om Stripmax te configureren.
- Het apparaat mag in geen geval rechtstreeks op 230 V worden aangesloten. Gebruik een transformator van 12 naar 24 Vdc.
- Strip minimum 8 mm draad

Technische gegevens

Voeding	12-24 V van het LED-strip
Max. uitgangsstroom	2 A per kanaal
Max. aansluitdoorsnede per contact	1,5 mm ²
Bescherming	IP20
Afmetingen	47 x 45 x 18 mm
Omgevingstemperatuur	-10 °C tot 40 °C

Schema

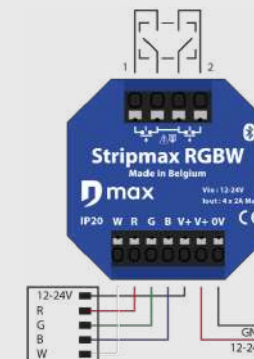

SCAN ME

TECHNISCHE GIDS

D1722CG	Inbouwdoos - Rainbow serie	131
D7422	Eco serie - Support met klauwen	118
D74422T	Eco serie – Afdekplaat– Dubbel	119
D7442TB	Eco serie – Afdekplaat – Enkel	118
D7648FRB	Eco serie – 230V Stekker	120
D7658	Eco serie – TV Stekker	120
D7664CS	Eco serie – RJ45 Stekker	119
D7688	Eco serie –Afdekplaatje voor stekker	121
DAC1W01	Toegangscontrole - 1-Wire lezer	96
DAC1WK01	Toegangscontrole - 1-Wire sleutel (iButton)	97
DACDIN01	Toegangscontroleapparaten	98
DALI04	2,5 A Voeding	26
DALI05	3,3 A Voeding – Gestabiliseerd	27
DALI48V-100	100 W voeding voor LightBus	71
DALI48V-150	150 W voeding voor LightBus	72
DALIDRAIL	DALI voeding DIN-rail	79
DAXMOV04	Bticino Axolute – Geïntegreerde bewegingsmelder	108
DAXPB0X	Bticino Axolute – 1/2/4/6 toets(en) drukknop	57
DBIR01	Bipolaire uitgangskaat 8 relais	28
DC025	Domintell buskabel – 250 mm	123
DC035	Verlengkabel – DDX (dimmers)	124
DC040	Domintell buskabel – 400mm	124
DC060	Verlengkabel – teleruptor	125
DCBL01	Buskabel voor Domintell LightBus - 100 m rol	38
DCBL02	Buskabel voor Domintell LightBus - 1 m	122
DCBLT01	Buskabel voor Domintell LightBus - voorgetrokken in rollen van 100 m	38
DCBT02	Domintell buskabel – Preflex in 100 m rol	39
DCBU01	Domintell buskabel – In 100m rol	39
DCBU02	Domintell buskabel – 1 m	123
DCLIP01	DIN-rail clip voor DISM module	132
DCONBUS	Interconnectie module voor Domintell buskabel	126
DCONNECT	Wago connector voor buskabel	125
DD10V	Dimmer 0-10 V aangesloten via de DDIM01	75
DD400L	Universele dimmer 400W	76
DDIM01	Dimmer besturingsmodule – 8 uitgangen	74
DDIMLV01	Besturingsmodule voor Domintell laagspanningsdimmer	68
DDMX02	DMX512 interface HSV	81
DDOORBIRD	IP-videfoon	95

DELEC01	Module voor het meten van elektriciteitsverbruik	114
DENV01	Buitenmodule voor het meten van milieugegevens	112
DENV02	Interne omgevingsgegevens meetmodule	113
DESPDALI	DALI spion	82
DFAN01	Airconditioning en ventilatie module	90
DFTOOLDPBR01	Nivelleringsstoel voor Rainbow knoppen	130
DGQG02	« All-in-one » Master	23
DGQG04	Verbonden Master	24
DGQG05	« All-in-one » Master met LightBus-aansluiting	25
DHUB01	HUB voor Domintell buskabel	126
DIN10V02	Ingangsmodule 0-10 Vdc voor DIN-rail	37
DINTDALI01	DALI interface	78
DINTMB02	Universele Modbus RTU interface	86
DISM04	Module met 4 ingangen voor droog contact	59
DISM08	Module met 8 ingangen voor droog contact	60
DISM20	Module met 20 ingangen voor droog contact	61
DKITDTSCBOX02	DTSCBOX02 aanpassingskit voor DTSC05	130
DLBD500	LED-driver-dimmer voor Domintell LightBus	69
DLED01	4 (signalerings) LEDs module	117
DLIGHT01-D	Oriënteerbare inbouwspot – Dubbel	67
DLIGHT01-R	Oriënteerbare inbouwspot – Rond	65
DLIGHT01-S	Oriënteerbare inbouwspot – Vierkant	66
DLNID	Lithoss Metal Select - Drukknop	53
DLSQD	Lithoss Metal Square - Drukknop	52
DMOV01	Bticino Living•Light – Geïntegreerde bewegingsmelder	107
DMOV02	Bewegingsmelder – Opbouw	104
DMOV05	Bewegingsmelder – PIR-interface	103
DMOV06	Aanwezigheidsdetector (met interface)	102
DMOV07	Aanwezigheidsdetector	101
DMR01	Relaiskaart 5 enkelpolig uitgangen	29
DMR02	Relaiskaart 8 enkelpolig uitgangen	30
DMV01	Ventilatie controle module	91
DNET02	Universele Ethernet interface voor nieuwe Masters	83
DNIMOV01	Niko pure – Geïntegreerde bewegingsmelder	105
DNIPB0X	Niko Pure – 1/2/4/6 toets(en) drukknoop	54
DNKPB04	Niko 4 drukknoepen interface + LEDs	62
DNKPB06	Niko 6 drukknoepen interface + LEDs	63
DOUT10V02	Uitgangsmodule 0-10 V – DIN-rail	77

DPBC0X	Domintell – 1/2/4/6 toets(en) drukknoop, met RGBW LED en T ° sensor	48
DPBCA01	Domintell – Afdekplaat	121
DPBCA02	Domintell – Afdekplaat	122
DPBECO0X	Eco serie – 1/2/4 toets(en) drukknoop	55
DPBR0X	Rainbow - Glazen knop met 2/4/6 RGB toetsen	47
DPBRLCD02	Rainbow – LCD aanraakscherm – met temperatuur sensor	43
DPBR THERM01	Rainbow - Thermostaat	89
DPBT0X	Domintell – 1/2/4/6 toets(en) drukknoop	49
DPBU0X	Bticino Living•Light – 1/2/4/6 toets(en) drukknoop	56
DRGBW01	LED-strip besturingsmodule	73
DROUTER	Router	133
DRS23201	RS232 interface	84
DRS23202	RS232 Light Protocol interface	85
DSTE01	Temperatuur sonde	110
DSWITCH	Ethernet switch	133
DTEM01	Temperatuur meetmodule	109
DTMOV03	Domintell – Geïntegreerde bewegingsmelder	106
DTRP01	Op afstand bediend schakelrelais – 4 uitgangen	31
DTRP02	Op afstand bediend schakelrelais – 2 luiken	33
DTRV01	Rolluik module – 4 uitgangen	35
DTRVBT01	Laagspanningsmotor module	36
DTSC05	Rainbow – TFT Video – Kleuren aanraakscherm	42
DTSCBOX05	Inbouwdoos – DTSC05	131
DWIND01	Winddetector met zijn interface module	115
ICL-16R	Inschakelstroombegrenzer	132
STRIPBOOST	LED-lintversterker	127
TL1001	Remote schakelaar voor DTRP02	34
TL2001	Remote schakelaar voor DTRP01	32
DMAX		
BLINDMAX	Bluetooth®-bediening in twee richtingen	137
DIMMAX	Dimmer	135
REMAX	Bluetooth®-relais	136
STRIPMAX	Bluetooth® LED-strip besturing	138
STRIPMAX RGBW	Bluetooth® RGBW LED-strip besturing	139



Levenslange garantie op uw installatie

Uw pakket *jaarlijkse prijs*

D life
250,00€
Excl. BTW

- ✓ Jaarlijks onderhoud
- ✓ Updates
- ✓ Depannage binnen de 24-48 uur
- ✓ Specifieke ondersteuning 2u

- ✓ Jaarlijks onderhoud
- ✓ Updates
- ✓ Depannage binnen de 24-48 uur (24/7 optie)
- ✓ Specifieke ondersteuning 5u
- ✓ Levenslange garantie voor uw modules
- ✓ Speciale kortingen

D life+
Tarieven
op maat

Het is een tripartiet contract tussen:

Installateur | Eindklant | Domintell

Vraag een offerte aan!



Opleidingen

Weet u graag meer over uw systeem en zijn configuratie?

Schrijf u in via een mail aan
training@domintell.com

Meer informatie beschikbaar op domintell.com





De oplossing om voor je dierbaren te zorgen in een groep, waar je ook bent.

Dcare is een innovatieve nieuwe oplossing van Domintell voor digitale hulp en veiligheid voor ouderen thuis of in zorginstellingen, inclusief betrouwbare valdetectie.

Het is gebaseerd op een slimme armband die verbonden is met de smartphones van aangewezen begeleiders (familieleden of anderen) en stelt hen in staat om meldingen te ontvangen bij incidenten die door het systeem worden gedetecteerd.

