



# QUI SOMMES-NOUS ?

## Spécialiste belge du développement de solutions pour rendre les bâtiments intelligents et efficaces

Depuis plus de vingt ans, **Domintell** s'impose comme la référence belge en matière de solutions pour rendre les bâtiments à la fois intelligents et efficaces. De la conception de nos logiciels à la production de nos propres modules électroniques, en passant par un support technique quotidien, **Domintell maîtrise l'intégralité de sa chaîne de valeur** et offre des services uniques.

Avec **près de 10 000 installations dans plus de 35 pays**, notre système, 100 % fabriqué en Belgique, a conquis un large public. La stabilité exceptionnelle de notre technologie fait la satisfaction de nos clients : la plupart des systèmes d'origine fonctionnent encore aujourd'hui. Nous avons aussi toujours veillé à ce que nos solutions soient évolutives et permettent une gestion intelligente de l'énergie.

### Simplicité, flexibilité et performance

Le système Domintell se distingue par **sa simplicité d'utilisation, sa flexibilité et son efficacité**, que ce soit au niveau du câblage, de la configuration ou de l'usage quotidien. Bien qu'il soit accessible, le système Domintell est également conçu pour répondre aux besoins des installations les plus complexes.

Notre technologie s'adapte aussi bien aux projets **résidentiels** qu'aux projets **professionnels**. Elle trouve sa place dans une grande variété de bâtiments : maisons, appartements, hôtels, bureaux, commerces, etc. Et ce, **pour tous les budgets**.

### Innovation au cœur de nos solutions

Sécurité, gestion énergétique, confort quotidien, applications mobiles, intégration d'appareils tiers... Les fonctionnalités du système Domintell ne cessent de s'élargir. Nous continuons d'innover pour rester à la pointe de notre domaine.

La domotique n'est plus un « **nice to have** » mais devient un « **must have** » !

Bienvenue dans les **Smart Building Solutions** de Domintell

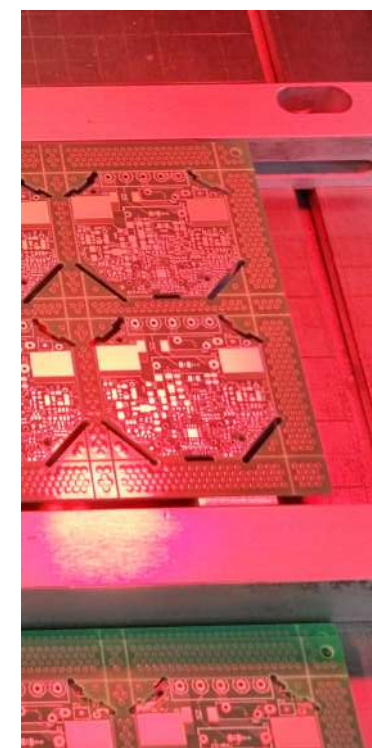
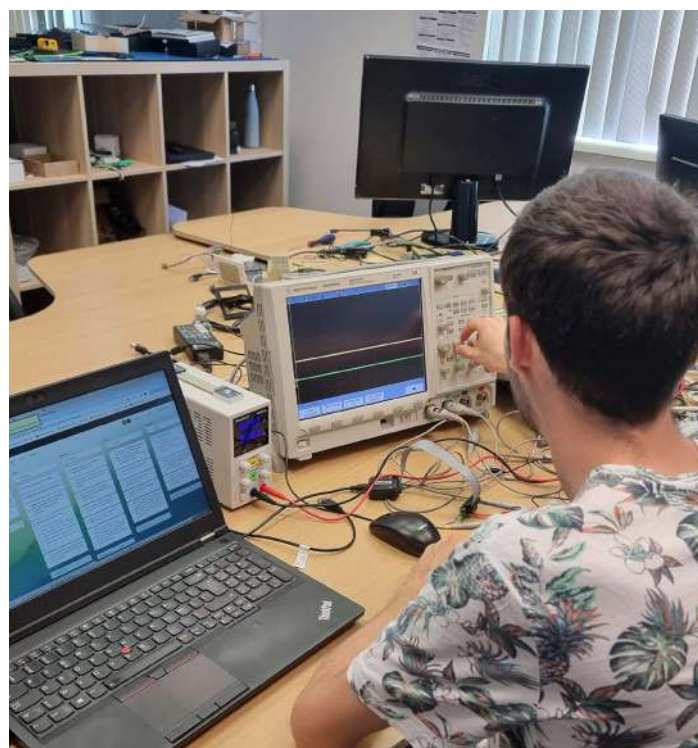
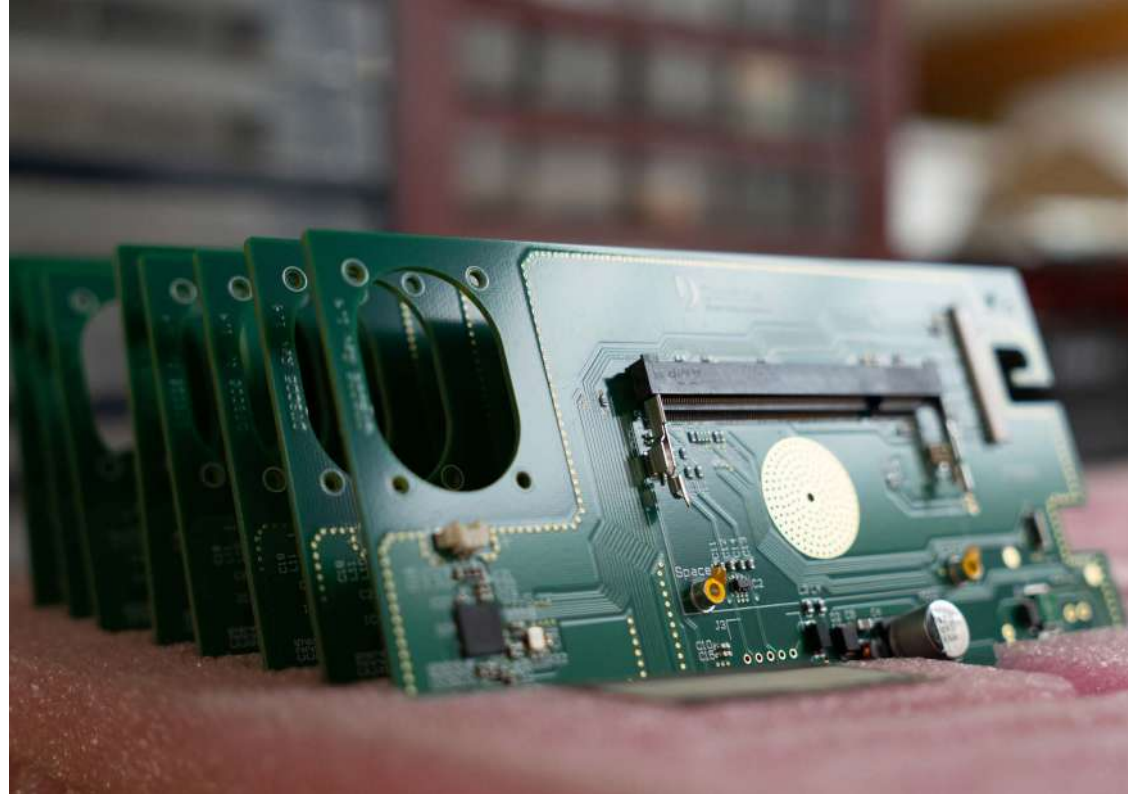





# LE PROTOCOLE

Domintell est basé sur un bus RS485 mondialement reconnu : une norme industrielle connue pour sa rapidité et sa fiabilité. Ce bus est utilisé pour effectuer la communication entre les modules. Avec le module Ethernet, le protocole ouvert Domintell peut être intégré à d'autres protocoles sur IP et l'installation est accessible via Internet.

## Systeme intégré

Domintell est un système intégré. Concrètement, cela signifie que tous les écrans tactiles et les panneaux de contrôle sont interconnectés. Ils fonctionnent tous ensemble : l'utilisateur les déploie en fonction de ses propres besoins. Il n'y a pas de panneau de contrôle dédié à une action particulière. Qu'il s'agisse de contrôler la lumière, de faire fonctionner la radio ou de régler le chauffage : toutes les fonctions peuvent être configurées sur un seul bouton. Le bouton peut également être remplacé par une connexion Ethernet provenant d'un autre système. Cette conception donne au système Domintell une valeur ajoutée avec des scénarios aussi complexes que désirés et garantit une facilité de configuration optimale.

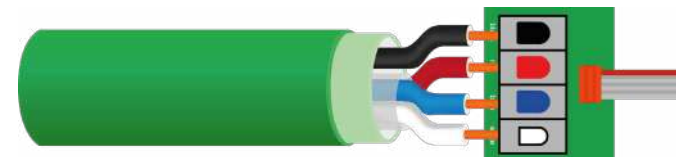

*Câble bus & connecteur rapide*

## Note

Domintell n'interdit pas mais ne recommande pas l'utilisation de câble EIB dans ses installations. Il possède moins de protections et sont plus sujets aux perturbations (car pas torsadé) et sa vitesse de propagation est moindre. Cela cause des ralentissements dans les installations de plus grande échelle. Ces écueils sont entièrement évités avec le câble RS-485 de Domintell.

# SYSTÈME DE CÂBLAGE

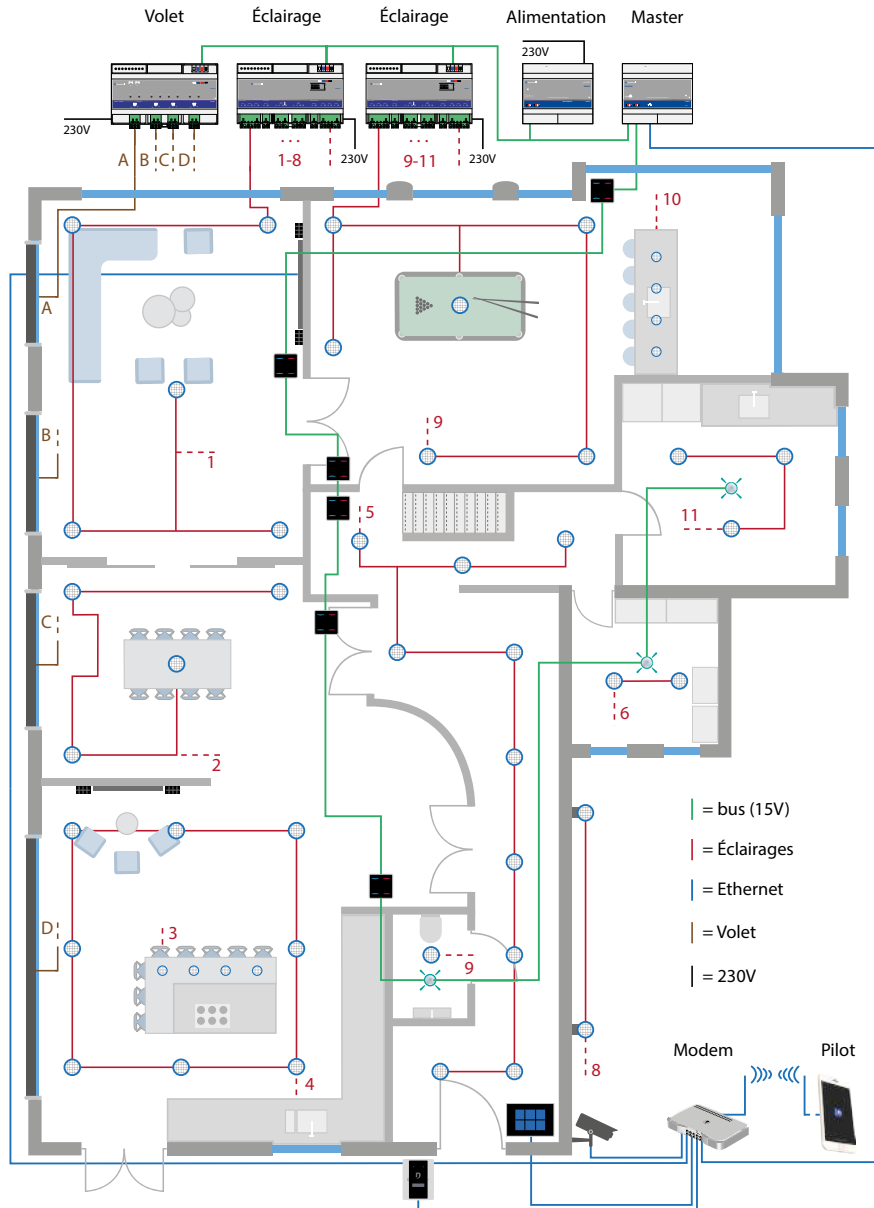

# SYSTÈME DOMINTELL

## 1 Détection des acteurs

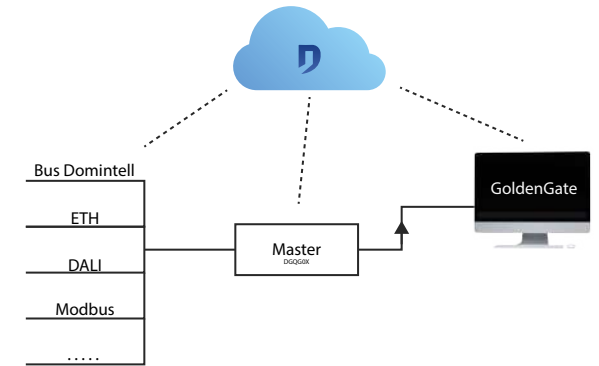

## 2 Configuration du fonctionnement



## 3 Injection du code

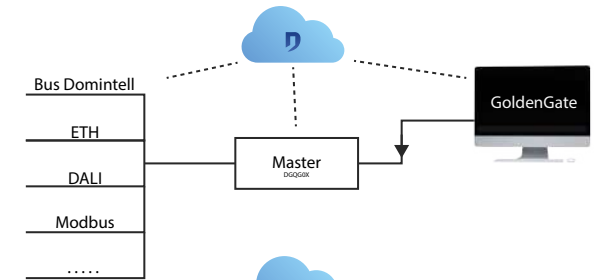

## 4 Système opérationnel

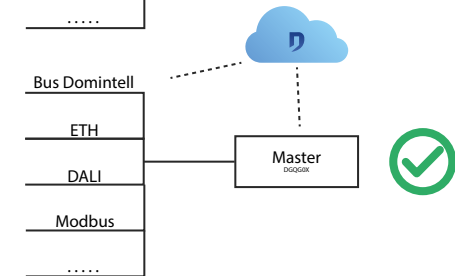

# Domintell LightBus

## L'éclairage LED stable et parfaitement dimmable

Le dimming LED de qualité est désormais accessible à tous grâce au Domintell LightBus et son prix maîtrisé.

Il permet un câblage, des lampes et des modules de qualité industrielle pour une durée de vie et une fiabilité à toute épreuve.

Offrez tous les avantages de la domotique à votre éclairage tout en réduisant le câblage, le temps d'installation et donc le coût. Pour un prix similaire à celui du câblage électrique « traditionnel », vous tirez tous les avantages d'une solution domotique innovante et évolutive.

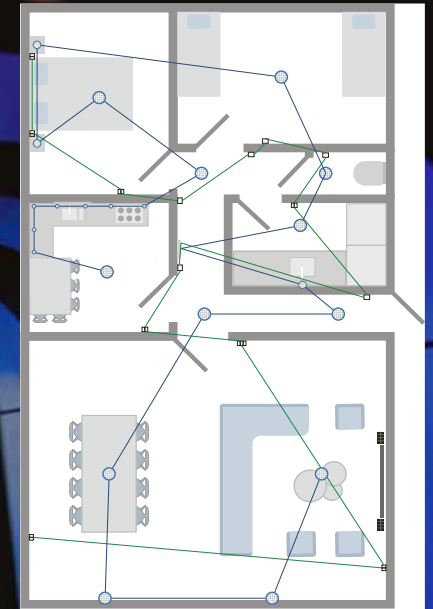

## Les avantages plus en détails

- Simplicité de câblage
- Éclairage dimmable pour des ambiances personnalisées
- Qualité de dimming supérieure (linéarité 0-100%)...
- ...Indépendante de la qualité du réseau électrique
- Souplesse totale
- Rendement supérieur pour économies d'énergie
- Tableau électrique simplifié
- Grande stabilité de l'éclairage

## Installation Classique

- Câblage complexe et temps d'installation important
- Éclairage standard sans variation
- Contraintes de zones humides et réglementations (RGIE)

## Domintell LightBus

- Moins de câblage et tableau électrique simplifié
- Solution domotique (dimming, ambiances, groupes, évolutivité, etc.)
- Installation sûre et moins de contraintes RGIE



# CONFIGURATION

Le logiciel de configuration GoldenGate se distingue par sa simplicité et sa convivialité. Les possibilités offertes sont infinies, quelles que soient la taille ou la complexité de l'installation. L'utilisation est aussi simple qu'un « drag & drop » et le logiciel est gratuit. Domintell s'investit en permanence dans l'intégration de nouvelles technologies facile à configurer. Son système est donc véritablement ouvert : des interfaces RS232 et Ethernet sont disponibles pour les systèmes externes ainsi que l'intégration par la technologie Cloud de solutions comme Alexa.

Installateurs comme utilisateurs peuvent se former à la configuration de notre système, grâce à des sessions de formation au sein de nos locaux. N'hésitez pas à visiter notre site web ou nous contacter pour plus d'information sur les prochaines sessions.



Glisser & déposer



Simple et intuitif



Gratuit

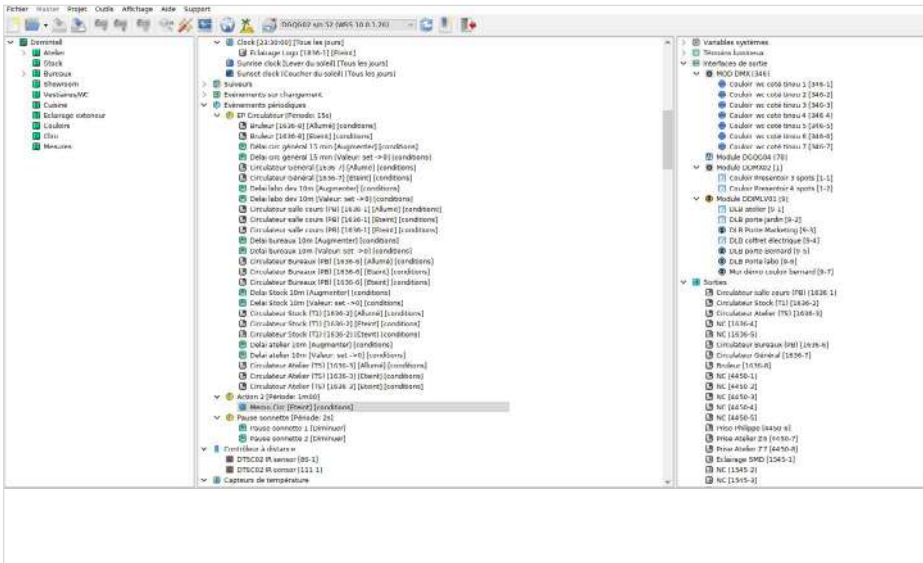

# SYSTEME FLEXIBLE

Domintell est un système évolutif. Une solution pour une domotique simple et taillée pour tous types de projets, combinée à une intégration de technologies tierces pour un contrôle de luxe ou des fonctionnalités supplémentaires.

Pour cela, nous utilisons autant de protocoles standards que possible. L'éclairage (DALI, DMX), l'intercom (SIP), les systèmes de caméra (flux MPEG, MJPEG ou H.264), l'audio/vidéo, le chauffage (Modbus) et de nombreux autres systèmes ou protocoles sont connectés et intégrés au réseau Ethernet (Alexa, Doorbird, Sonos, etc.). Ils se combinent parfaitement avec nos technologies propriétaires.

Avec Domintell et les solutions logicielles disponibles, nous proposons également des commandes personnalisables grâce à des interfaces telles que des écrans tactiles, des smartphones ou des tablettes, l'ensemble du système peut être contrôlé depuis n'importe où grâce aux fonctionnalités Cloud du système.

En plus de la fourniture le matériel et les logiciels nécessaires, nous assurons continuellement l'intégration de nouveaux de nouvelles technologies.



Contrôle total depuis n'importe où



Commandes personnalisables



Intégration de technologies de tiers



# DOMINTELL PILOT 2

## L'app domotique intuitive

Domintell est fier de présenter son application pour smartphones Domintell Pilot 2, disponible gratuitement sur iOS et Android.

Contrôlez l'ensemble de votre système domotique depuis n'importe où via une simple connexion internet grâce au Cloud Domintell. Vous pouvez personnaliser les actions de vos appareils préférés pour vous faciliter la vie et rendre votre bâtiment plus sûr.



D'une simple pression sur un bouton, vous pouvez éteindre toutes vos lumières, définir votre température cible, choisir vos ambiances et bien plus encore : votre système vous suit partout dans votre poche.

L'interface de l'application est conçue pour que les utilisateurs puissent contrôler leurs différents appareils sans effort et instinctivement, triés par étage et par plan.

Il est également facile d'accéder aux fonctions personnalisées favorites et aux ambiances définies dans vos configurations pour une interaction rapide avec le système en fonction des événements.

## Votre installation dans votre poche



Grâce à la technologie Cloud de Domintell, votre système est constamment connecté à Internet et accessible depuis n'importe où sur la planète.

Cela permet à l'application Domintell Pilot 2 d'agir directement sur votre installation à distance afin que puissiez déclencher les actions ou ambiances de votre choix.

Cette connectivité permet aussi à l'installation de vous envoyer des notifications personnalisées, par exemple pour quand une température cible aura été atteinte ou qu'un appareil sera déclenché.



### 01 CONTRÔLE

Pilotez simplement l'ensemble des appareils automatisés du bâtiment en une touche sur votre écran.

### 02 ERGONOMIE

Le système de tuiles et d'accès rapide aux pièces et étages vous permet de gérer rapidement vos appareils favoris.

### 03 SCÈNES

Passez facilement d'une scène pré-configurée à une autre grâce à la barre de navigation rapide.

### 04 CONNECTIVITÉ

Grâce à l'infrastructure Cloud reliée à votre installation connectée, vous gérez vos appareils depuis n'importe où.



**Votre domotique dans votre poche.**



**Domintell**

Solutions domotiques  
pour éclairages  
intelligents



*« Alexa, lance le scénario  
dîner ! »*

 amazon alexa

NOUVELLE INTÉGRATION

Contrôlez votre domotique par la voix grâce à  
votre assistant vocal Alexa.





La solution  
domotique **légère**  
et **polyvalente**



# DMAX BY DOMINTELL

Dmax est la solution domotique « légère » par Domintell. Sa série de modules vous permet d'automatiser de nombreux appareils dans votre maison ou votre bâtiment professionnel avec une installation simple et rapide.

## Comment ça marche ?

Les modules se placent derrière un bouton-poussoir et sont instantanément utilisables. Leur commande se fait de manière intuitive par une application mobile ou directement avec votre bouton mural.



## Pour quels appareils ?

La gamme Dmax est polyvalente et vous permet de rendre intelligents vos éclairages via un dimming universel (**Dimmax**), vos moteurs bidirectionnels comme des volets (**Blindmax**), vos rubans LED (**Stripmax**) ou une multitude d'appareils branchés sur alimentation via des relais intelligents (**Remax**).

## Filaire ou Bluetooth® ?

Nos produits se divisent en deux types de connectivités. Les modules filaires Dimmax fonctionnent uniquement via un contrôle par bouton mural. Le reste de notre gamme et une version BLE du Dimmax fonctionnent avec la technologie Bluetooth® pour un contrôle via une application sur smartphone et tablettes en plus du fonctionnement filaire.

## Lancez-vous !

L'application Dmax by Domintell est disponible en téléchargement gratuit sur l'App Store et le Google Play Store. Compatible Android 4.1 ou supérieur et Apple iOS 11 ou supérieur.

# CONNECT YOUR LIFE

L'application  
pour contrôler  
votre système  
Bluetooth®  
intelligent



[dmaxbydomintell.com](http://dmaxbydomintell.com)



# SOMMAIRE

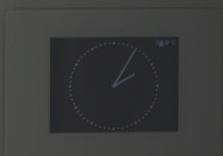

## 22

---

### Systeme

- 23 Unités centrales
- 26 Alimentations
- 28 Sorties
- 37 Entrées
- 38 Câblage

## 40

---

### Écrans tactiles

- 42 Rainbow

## 46

---

### Boutons-Poussoirs

- 47 Rainbow
- 48 Classic
- 52 Metal
- 54 Niko Pure
- 55 Eco
- 56 Bticino Living Light
- 57 Bticino Axolute
- 59 Interfaces

## 64

---

### Fonctionnalités

- 65 Éclairages
- 68 Gestion des éclairages
- 83 Connexion
- 86 HVAC
- 95 Contrôle d'accès

## 100

---

### Capteurs

- 101 Mouvement
- 109 Température
- 112 Qualité de l'air
- 114 Consommation électrique
- 115 Anémomètre

## 116

---

### Accessoires

- 117 Boutons-Poussoirs
- 118 Eco
- 121 Domintell
- 122 Câblage
- 130 Rainbow
- 132 Divers

## 134

---

### Dmax

# DGQG02

Unités centrales

Master « Tout-en-un »



# SYSTÈME

## Description

Unité centrale de contrôle de l'installation Domintell, avec alimentation intégrée. Connexion Ethernet pour la communication, le contrôle et la configuration de l'installation. Horloge interne pour : fonctions temporelles, horloge astronomique, simulation de présence. Comprend de nombreuses entrées et sorties intégrées de base.

Se gère directement via l'application Domintell Pilot.

## Compatible avec l'application



## Spécifications

- Raccordement au bus par connexion rapide
- Montage sur rail DIN
- Horloge interne pour les fonctions temporelles, l'horloge astronomique et la simulation de présence
- Contrôle direct de l'installation par l'appli Domintell Pilot (Android ou Apple)
- Alimentation directe en 230 V
- 6 sorties monopolaires 16 A (R)
- 2 sorties bipolaires 2 x 8 A (R)
- 1 sortie 2 x 8 A (R) pour le contrôle de volets, vannes, moteurs, etc.
- 2 sorties 0/1 à 10 Vdc
- 1 interface 1-Wire® pour équipement d'identification (contrôle d'accès)
- 1 interface Wiegand + 2 sorties pour LEDs (spécifique pour le contrôle d'accès)
- 11 entrées 10 à 24 Vdc
- 1 entrée 10 à 24 Vdc sans commun
- 1 sortie 12 Vdc 50 mA pour commander les entrées
- Connecteur d'extension : intégration facile de périphériques supplémentaires
- 20 modules max. gérés par le Master

## Caractéristiques techniques

Alimentation	230 V 50 Hz
Puissance	< 5 W
Dimensions	L-213 mm (12 modules)
T° de fonctionnement	-10 °C à 45 °C

## Note

Nécessite la dernière version de GoldenGate pour configurer l'installation. Le DGQG02 n'est pas supporté par la version 1.27.x (ou inférieure) du logiciel de configuration Domintell2.

## Schéma

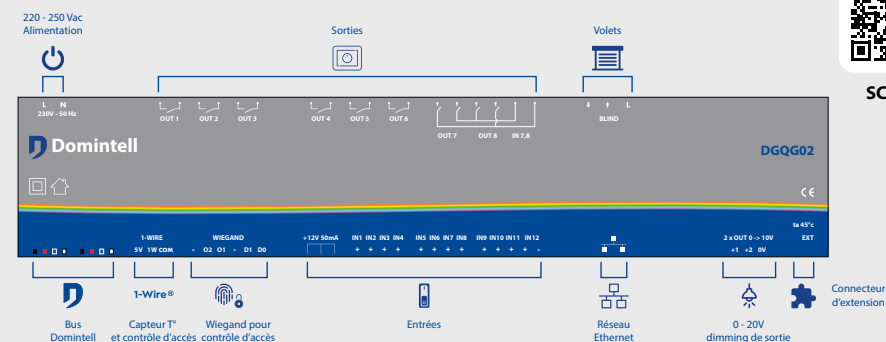

SCAN ME

# DGQG04

Unités centrales

Master connecté

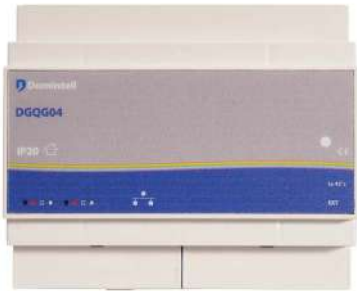

## Description

Unité centrale de l'installation Domintell. Effectue la gestion du système. Connexion Ethernet pour la communication, le contrôle et la configuration de l'installation. Horloge interne pour : fonctions temporelles, horloge astronomique et simulation de présence. Une LED multicolore indique l'état du module.  
Se gère directement par l'appli Domintell Pilot 2.

## Compatible avec l'application



## Spécifications

- Raccordement du bus par connexion rapide
- Montage sur rail DIN
- Entrée Ethernet
- LED d'état (multicolore)
- Nombre max. de modules gérés par le Master : 60
- Le module doit être alimenté par une alimentation DALI03, DALI04 ou DALI05 (pas de DALI01)

## Caractéristiques techniques

Alimentation	bus
Consommation	100 mA
Dimensions	L-105 mm (6 modules)
T° de fonctionnement	-10 °C à 45 °C

## Note

Nécessite la dernière version de GoldenGate pour configurer l'installation. Le DGQG04 n'est pas supporté par la version 1.27.x (ou inférieure) du logiciel de configuration Domintell2.

## Schéma

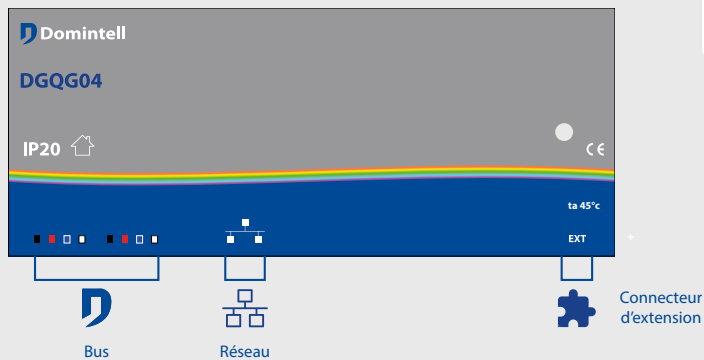

SCAN ME

# DGQG05

Unités centrales

Master « Tout-en-un » avec connexion LightBus



## Description

Unité centrale de contrôle qui intègre la solution d'éclairage LED basse tension dimmable Domintell LightBus  
App Domintell Pilot 2 pour le contrôle à distance et fonctions Cloud

## Compatible avec l'application



## Spécifications

- Alimenté par l'alimentation DALI48V dédiée au LightBus
- 4 relais de sortie 16 A/230 V configurables en commande volet ou autres
- 16 entrées pour commande libre de potentiel
- Bus domotique Domintell
- Connecteur d'extension
- Port Ethernet
- LED d'indication d'état

## Caractéristiques techniques

Alimentation	230 V 50 Hz
Puissance	< 5 W
Dimensions	L-213 mm (12 modules)
T° de fonctionnement	-10°C à 50° C

## Schéma

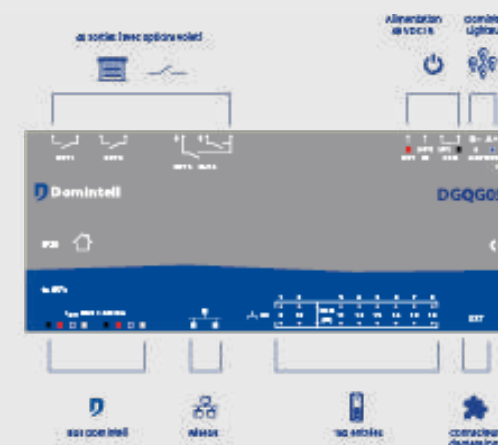

SCAN ME



# DALI04

Alimentations

Alimentation stabilisée intelligente 20 W



## Description

Module permettant l'alimentation des modules Domintell présents sur le bus. Il communique avec le Master et lui donne son statut en permanence. Il est impératif de placer une alimentation dans chaque coffret électrique. En fonction du nombre de modules sur le bus, il peut être nécessaire de placer plusieurs alimentations dans une installation. Dans ce cas, des précautions particulières sont nécessaires. Se référer au mode d'emploi.

## Spécifications

- Raccordement au bus par connexion rapide
- Montage sur rail DIN
- \* Si la température ambiante dépasse 45 °C, la puissance maximale est divisée par 2

## Caractéristiques techniques

Alimentation	230 Vac +/-10 % 50 Hz
Tension nominale de sortie	15 Vdc
Puissance maximale de sortie	20 W
Dimensions	L-53 mm (3 modules)
T° de fonctionnement	-10 °C à 45 °C *

## Schéma

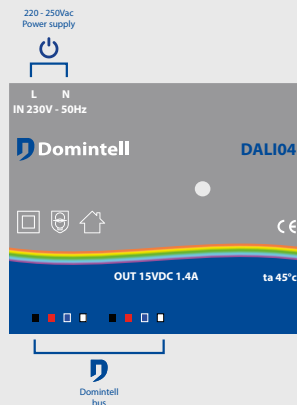

SCAN ME

# DALI05

Alimentations

Alimentation stabilisée intelligente 60 W



## Description

Module permettant l'alimentation des modules Domintell présents sur le bus. Il communique avec le Master et lui donne son statut en permanence. Il est impératif de placer une alimentation dans chaque coffret électrique. En fonction du nombre de modules sur le bus il peut être nécessaire de placer plusieurs alimentations dans une installation. Dans ce cas des précautions particulières sont nécessaires. Se référer au mode d'emploi.

## Spécifications

- Raccordement au bus par connexion rapide
- Montage sur rail DIN
- \* Si la température ambiante dépasse 45 °C, la puissance maximale est divisée par 2

## Caractéristiques techniques

Alimentation	230 Vac +/-10% 50 Hz
Tension nominale de sortie	15 Vdc
Puissance maximale de sortie	60 W
Dimensions	L-105 mm (6 modules)
T° de fonctionnement	-10 °C à 45 °C *

## Schéma

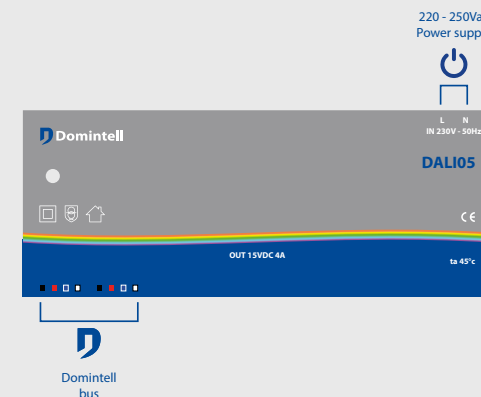

SCAN ME

# DBIR01

Sorties

Carte relais – 8 sorties bipolaires



## Description

Carte de sortie munie de 8 relais bipolaires 250 Vac / 2 x 8 A. La carte est équipée de microswitches de secours. Le module est également équipé de LEDs affichant l'état des relais.

## Spécifications

- Raccordement au bus par connexion rapide
- Montage sur rail DIN
- Nombre de sorties : 8 sorties max. 2 x 8 A / 250 Vac
- 4 alimentations 250 Vac distinctes possibles
- Max. 10 A par circuit d'alimentation 250 Vac
- Connectique débrochable 2 x 1,5 mm<sup>2</sup> ou 1 x 2,5 mm<sup>2</sup>

## Caractéristiques techniques

Alimentation	bus
Consommation	max. 400 mA / carte (toutes sorties activées)
Puissance maximale / relais	charge résistive = 2000 W charge inductive = 200 W
Dimensions	L-160 mm (9 modules)
T° de fonctionnement	-10 °C à 45 °C

## Schéma

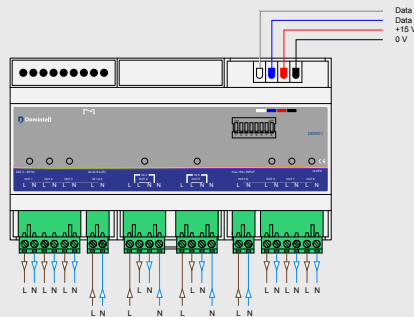

SCAN ME

# DMR01

Sorties

Carte relais 5 sorties monopolaires



## Description

Carte de sortie pour la commande de 5 relais monopolaires 250 Vac / 3 A. Le module est équipé de microswitches de secours. Le module est également équipé de LEDs affichant l'état des relais.

## Spécifications

- Raccordement au bus par connexion rapide
- Montage sur rail DIN
- Nombre de sorties : 5 sorties max. 250 Vac / 3 A
- 2 alimentations 250 Vac distinctes possibles
- Caractéristiques relais à 30 °C :  
AC1 = 900 VA, AC15 = 200 VA
- Connectique débrochable 2 x 1,5 mm<sup>2</sup> ou 1 x 2,5 mm<sup>2</sup>

## Caractéristiques techniques

Alimentation	bus
Consommation	max. 115 mA / carte (toutes sorties activées)
Puissance maximale / relais	charge résistive = 750 W (lampes), charge inductive = 130 W
Dimensions	L-53 mm (3 modules)
T° de fonctionnement	-10 °C à 45 °C

## Schéma

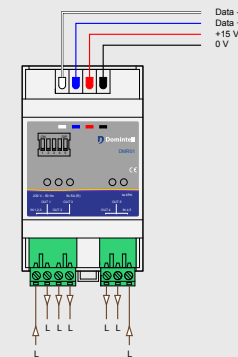

SCAN ME

# DMR02

Sorties

Carte relais 8 sorties monopolaires



## Description

Module de sortie avec 8 relais monopolaires. La carte est équipée de DIP switches pour le fonctionnement manuel des relais sans la présence du Master. Le module est également équipé de LEDs qui indiquent l'état du relais.

## Spécifications

- Raccordement au bus par connexion rapide
- Connexion puissance via connecteur à vis
- Nombre de relais : 8 monopolaires
- Montage : rail DIN
- Degré de protection : IP20

## Caractéristiques techniques

Alimentation	bus
Consommation max.	250 mA (8 relais « on »)
Courant max. commutable par sortie	R : 16 A - L : 3VA LED : voir courant de pointe maximum.
Courant de pointe max	80 Amp / 5ms
Puissance max. totale commuté par DMR02	50 Amp
Dimensions	L-87,5 mm (5 modules)
T° de fonctionnement	-10 °C à 45 °C

## Schéma

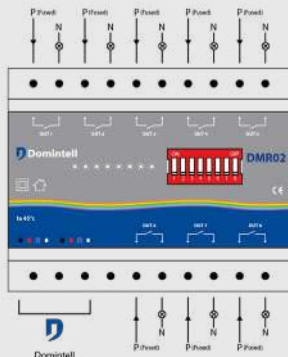

SCAN ME

# DTRP01

Sorties

Module télérupteur – 4 sorties



## Description

Carte de sortie pour la commande de 1 à 4 télérupteurs (TL2001). Uniquement réservé pour le branchement de télérupteurs commercialisés par Domintell.

## Spécifications

- Raccordement au bus par connexion rapide
- Montage sur rail DIN
- Nombre de sorties : 4 télérupteurs (TL2001)  
16 A / 250 Vac
- Type de télérupteur : Schneider avec auxiliaire

## Caractéristiques techniques

Alimentation	bus
Consommation	100 mA / 1,2 A à l'enclenchement du télérupteur
Dimensions	L-35 mm (2 modules)
T° de fonctionnement	-10 °C à 45 °C

## Schéma

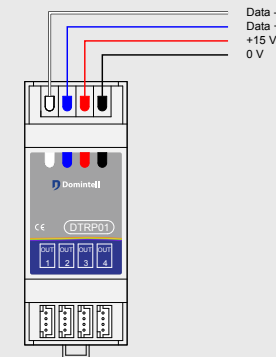

SCAN ME



# TL2001

Sorties

Télérupteur pour DTRP01



## Description

Relais mécanique bipolaire, commandé par l'intermédiaire du module DTRP01. Commande manuelle en face avant par manette ON/OFF.

## Spécifications

- Montage sur rail DIN
- Raccordement indispensable au DTRP01 avec câble fourni
- Type de télérupteur : Schneider avec auxiliaire

## Caractéristiques techniques

Consommation max / relais	2 x 16 A / 250 Vac
Dimensions	L-27 mm (1,5 modules)
T° de fonctionnement	-10 °C à 50 °C



SCAN ME

# DTRP02

Sorties

Module télérupteur bidirectionnel – 2 volets



## Description

Carte de sortie pour la commande de 2 x 2 télérupteurs inverseurs (TL1001) pour moteurs avec charges importantes. Le module permet la commande de deux moteurs.

## Spécifications

- Raccordement au bus par connexion rapide
- Montage sur rail DIN
- Nombre de sorties : 2 x 2 télérupteurs (TL1001) 16 A / 250 Vac
- Type de télérupteur : Schneider avec auxiliaire

## Caractéristiques techniques

Alimentation	bus
Consommation	100 mA
Dimensions	L-35 mm (2 modules)
T° de fonctionnement	-10 °C à 45 °C

## Schéma

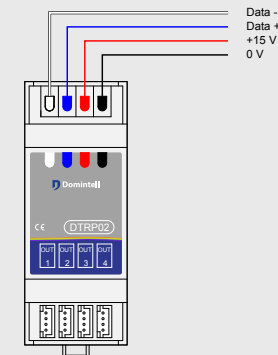

SCAN ME

# TL1001

Sorties

Télerupteur pour DTRP02



## Description

Télerupteur mécanique utilisés par paire pour la commande de moteurs deux directions. Commande manuelle en face avant par la manette ON – OFF. La première phase du moteur est raccordée sur le premier télerupteur de la paire et la deuxième phase sur le second.

## Spécifications

- Montage sur rail DIN
- Raccordement indispensable au DTRP02 par câble fourni
- Type de télerupteur : Schneider avec auxiliaire

## Caractéristiques techniques

Consommation max / relais	2 x 16 A / 250 Vac
Dimensions	L-27 mm (1,5 modules)
T° de fonctionnement	-10 °C à 45 °C

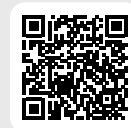

SCAN ME

# DTRV01

Sorties

Module volet – 4 sorties



## Description

Carte de commande de 4 sorties de 3 voies. Pour la commande de volets, vannes, moteurs, etc. Le module se compose de 8 relais 250 Vac – 8 A. Le module est également équipé de LEDs de visualisation indiquant l'état du relais.

## Spécifications

- Raccordement au bus par connexion rapide
- Montage sur rail DIN
- Nombre de sorties : 4 sorties 8 A / 250 Vac
- 4 alimentations 250 Vac distinctes possibles
- Connectique débrochable 2 x 1,5 mm<sup>2</sup> ou 1 x 2,5 mm<sup>2</sup>

## Caractéristiques techniques

Alimentation	bus
Consommation	240 mA / carte (toutes sorties activées)
Consommation max / relais	charge résistive = 1000 W charge inductive = 200 W
Dimensions	L-160 mm (9 modules)
T° de fonctionnement	-10 °C à 45 °C

## Schéma

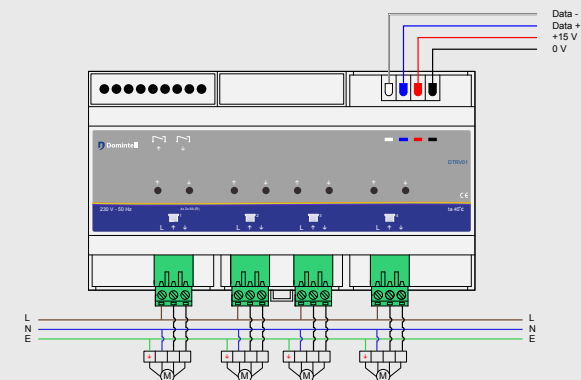

SCAN ME

# DTRVB01

Sorties

Module moteur basse tension



## Description

Carte de commande 1 sortie pour moteurs, vannes, Velux®, etc. à courant continu basse tension entre 12 et 24 Vdc. Incorpore une sécurité de fin de course avec sensibilité réglable. Le raccordement de la puissance nécessite une alimentation DC adaptée au moteur.

## Spécifications

- Raccordement au bus par connexion rapide
- Montage sur rail DIN
- Nombre de sorties : 1
- Alimentation DC entre 12 Vdc et 24 Vdc selon la charge et la tension du moteur

## Caractéristiques techniques

Alimentation	bus
Consommation	65 mA
Puissance max. du moteur	200 W / 8 A
Dimensions	L-35 mm (2 modules)
T° de fonctionnement	-10 °C à 45 °C

## Schéma

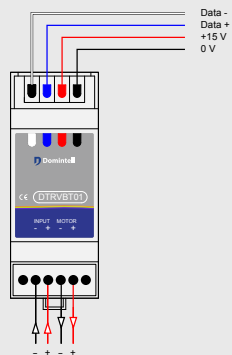

SCAN ME

# DIN10V02

Entrées

Module entrée 0-10 Vdc pour rail DIN



## Description

Module d'entrée 0-10 Vdc placé sur le bus. Peut être paramétré à l'aide du logiciel de configuration comme entrée analogique ou comme interface d'une sonde de température 0-10 Vdc. Configuration d'une plage de mesure de maximum 100 valeurs.

## Spécifications

- Raccordement au bus par connexion rapide
- Montage sur rail DIN
- Nombre d'entrées : 1
- Modes : température ou entrée analogique

## Caractéristiques techniques

Alimentation	bus
Consommation	100 mA
Dimensions	L-35 mm (2 modules)
T° de fonctionnement	-10 °C à 45 °C

## Schéma

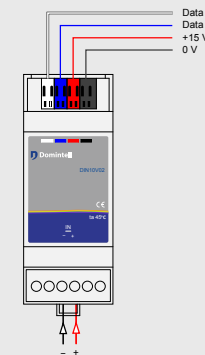

SCAN ME



# DCBL01

Câblage

Câble bus pour Domintell LightBus – En rouleau de 100 m



## Description

Câble Domintell LightBus en rouleau de 100 mètres. Le câble bus bleu DCBL est dédié au Domintell LightBus pour la gestion d'éclairages TBTS par le biais de drivers-dimmers (par exemple : DLBD500). Il peut être alimenté via une alimentation comprise en 24 et 48 Vdc. Les données sont transmises via une paire torsadée suivant la norme RS-485.

## Spécifications

Alimentation : Alimentation dédiée de classe 2 avec double isolation (symbole carré à double bordure)  
 Tension d'alimentation : 24-48 Vdc  
 Courant maximum par segment de bus : 5 A\*  
 Longueur de câble maximale : Application\*\*  
 Distance maximale entre driver et lampe : 1 m

\* On appelle segment de bus toute partie du bus qui part d'une alimentation et se termine au dernier driver (DLB) du segment

\*\*Une application est disponible pour calculer la distance maximum en fonction du nombre de drivers et de leur disposition.



SCAN ME

# DCBLT01

Câble bus pour Domintell LightBus – pré-tubé en rouleau de 100 m

## Description

Câble bus pour Domintell LightBus pré-tubé en rouleau de 100 mètres. Le câble bus bleu DCBL est dédié au Domintell LightBus pour la gestion d'éclairages TBTS par le biais de drivers-dimmers (par exemple : DLBD500). Il peut être alimenté via une alimentation comprise en 24 et 48 Vdc. Les données sont transmises via une paire torsadée suivant la norme RS-485.

## Spécifications

Alimentation : Alimentation dédiée de classe 2 avec double isolation (symbole carré à double bordure)  
 Tension d'alimentation : 24-48 Vdc  
 Courant maximum par segment de bus : 5 A\*  
 Longueur de câble maximale : Application\*\*

Nécessite d'être raccordé au bus Domintell grâce au module d'interface DDIMLV01.

\* On appelle segment de bus toute partie du bus qui part d'une alimentation et se termine au dernier driver (DLB) du segment

\*\*Une application est disponible pour calculer la distance maximum en fonction du nombre de drivers, leur disposition et la puissance des lampes.

# DCBU01

Câblage

Câble bus Domintell – En rouleau de 100 m



## Description

Câble bus Domintell en rouleau de 100 m. Le câble bus contient 4 conducteurs. Deux (noir et rouge) de 0,50 mm<sup>2</sup> pour l'alimentation des modules en 15 Vdc et deux (blanc et bleu) qui forment une paire torsadée de 0,30 mm<sup>2</sup> pour les données. Ne pas utiliser de câble type EIB, car risque élevé de dysfonctionnement.

## Spécifications

Câbles blanc & bleu : - 0,30 mm<sup>2</sup> paire torsadée  
 - résistance électrique < 70 Ohms/km  
 - impédance 100 Ohms  
 - capacité < 48 pF/m  
 - atténuation à 1 MHz < 2,1 dB  
 Câbles noir & rouge : - 0,50 mm<sup>2</sup>  
 - résistance électrique < 36 Ohms/km  
 Diamètre du câble bus : 8 mm



SCAN ME

# DCBT02

Câblage

Câble bus Domintell – Pré-tubé en rouleau de 100 m



## Description

Câble bus Domintell pré-tubé en rouleau de 100 m. Le câble bus contient 4 conducteurs. Deux (noir et rouge) de 0,50 mm<sup>2</sup> pour l'alimentation des modules en 15 Vdc et deux (blanc et bleu) qui forment une paire torsadée de 0,30 mm<sup>2</sup> pour les données. Ne pas utiliser de câble type EIB, car risque élevé de dysfonctionnement.

## Spécifications

Câbles blanc & bleu : - 0,30 mm<sup>2</sup> paire torsadée  
 - résistance électrique < 70 Ohms/km  
 - impédance 100 Ohms  
 - capacité < 48 pF/m  
 - atténuation à 1 MHz < 2,1 dB  
 Câbles noir & rouge : - 0,50 mm<sup>2</sup>  
 - résistance électrique < 36 Ohms/km  
 Diamètre du câble bus : 8 mm



SCAN ME

RAINBOW  
7" TOUCHSCREEN

ÉCRANS TACTILES





## Description

Écran tactile TFT couleur qui permet la visualisation et la commande des points domotisés ainsi que le paramétrage des températures, horloges, audio, vidéophone, caméras, etc. Il intègre : sondes de température et d'humidité, connexion Ethernet et code d'accès. Cet écran permet également de visionner le flux vidéos des caméras IP ainsi que du vidéophone.

## Couleurs

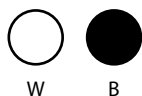

## Spécifications

- Rétro-éclairage : LED
- Port Ethernet
- Fonction vidéophone
- Fonction thermostat
- Adaptation automatique de la luminosité
- Détection de présence intégrée
- Se monte dans un boîtier d'encastrement DTSCBOX05
- Le DTSC05 ne fonctionne qu'avec les Masters nouvelle génération (DGQG02 et suivants)

## Caractéristiques techniques

Résolution	VGA 800 x 480 px
Couleurs	16 millions
Alimentation	14 à 18 Vdc ou PoE 36 à 54 Vdc
Consommation	max. 9 W (rétro-éclairage actif)
Dimensions	198 x 136 x 32 mm
T° de fonctionnement	5 °C à 40 °C

## Schéma



SCAN ME



## Description

Ecran tactile LCD de la gamme Rainbow, configurable de 1 à 6 boutons via le logiciel de configuration, avec sonde de température intégrée. L'icône ou la photo sont personnalisables et peuvent changer en fonction de l'état de la sortie du bouton.

## Couleurs

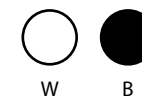

## Spécifications

- Raccordement au bus par connexion rapide
- Taille de l'écran : 3,5 pouces
- Sonde de température : permet la régulation
- Nombre d'entrées : de 1 à 6 boutons
- Fonctions : – Température locale : de 5 °C à 45 °C
  - Gestion audio DAMPLI01
  - Gestion de ventilation mécanique avec DMV01
  - Gestion ventilation airco avec DFAN01 et DINTMB02
  - Ecran de veille personnalisable avec horloge, logo, température, personnalisation avec photos
- Se monte dans le boîtier d'encastrement D1722CG uniquement

## Caractéristiques techniques

Alimentation	bus
Résolution	320 x 240 px
Couleurs	65536
Consommation	max. 50 mA
Dimensions	122 x 85 x 11 mm
T° de fonctionnement	5 °C à 45 °C

## Schéma

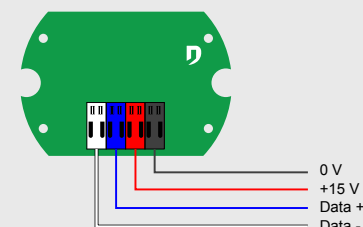

SCAN ME



# GAMME RAINBOW

by Domintell



Fleuron de notre offre, la gamme Rainbow est la **gamme design** créée par Domintell.

Elle inclut des **boutons-poussoirs**, un **thermostat** et un **écran tactile** pour le contrôle de diverses sorties. En plus de leurs fonctions standards, les boutons permettent également la gestion de la **température** ainsi que **l'audio**.

# BOUTONS-POUSSOIRS

## DPBROX

Rainbow

Rainbow – Bouton en verre 2 - 4 - 6 touches RGB



DPBR02

### Couleurs

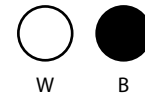

### Spécifications

- Raccordement au bus par connexion rapide
- LEDs RGB 16 millions de couleurs
- Se monte dans le boîtier d'encastrement D1722CG uniquement

### Description

Bouton-poussoir tactile de 2 boutons avec témoins, en verre. Les témoins lumineux sont configurables par bouton (position ON et OFF) avec un choix de 16 millions de couleurs. Les couleurs choisies sont dimmables séparément.

### Versions

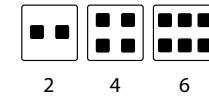

### Caractéristiques techniques

Alimentation	bus
Consommation	max. 45 mA/ max. 105 mA
Dimensions	85 x 85 x 25 mm/ 112 x 85 x 25 mm
T° de fonctionnement	-10 °C à 45 °C

### Schéma

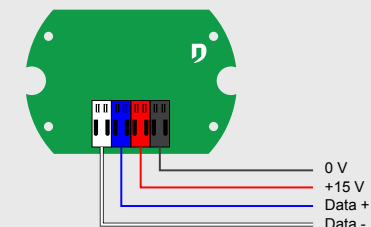

SCAN ME

# DPBC0X

Classic

Domintell – Bouton-poussoir 1/2/4/6 touche – LED RGBW et sonde de température

Cadre non fourni



DPBC02

## Description

Bouton-poussoir design avec LED de signalisation dimmable et sonde de température intégrée pour la fonction thermostat. Choix parmi 8 couleurs pour la signalisation et la fonction suiveur. Technologie « True White » pour le blanc.

## Couleurs

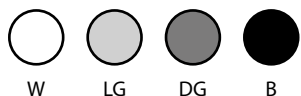

## Spécifications

- Raccordement au bus par connexion rapide
- Se monte dans un boîtier d'encastrement standard
- Choix de 8 couleurs dimmables, y compris le blanc (« True White »)
- Sonde de température intégrée pour la fonction thermostat
- Cadre : DPBCA02 (vendu séparément)
- Les DPBC0x ne fonctionnent qu'avec le logiciel GoldenGate.

## Versions

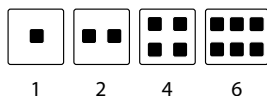

## Caractéristiques techniques

Alimentation	bus
Consommation	18 mA
Dimensions	55 x 40 x 26 mm
T° de fonctionnement	-10 °C à 45 °C

## Schéma

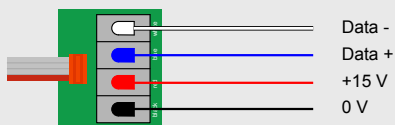

SCAN ME

# DPBT0X

Classic

Domintell – Bouton-poussoir 1/2/4/6 touche

Cadre non fourni

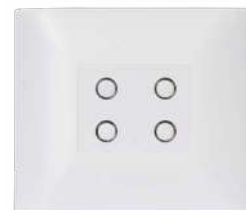

DPBT04

## Description

Bouton-poussoir design avec LED de signalisation dimmable en bleu et rouge. Contour du bouton passe du bleu au rouge en fonction de l'état de la sortie (fonction suiveur).

## Couleurs

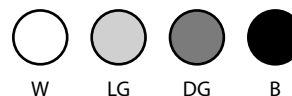

## Spécifications

- Raccordement au bus par connexion rapide
- Se monte dans un boîtier d'encastrement standard
- LED bicolore et dimmable : bleu/rouge
- Cadre : DPBCA01 (vendu séparément)

## Versions

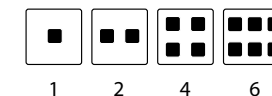

## Caractéristiques techniques

Alimentation	bus
Consommation	max. 18 mA
Dimensions	55 x 40 x 26 mm
T° de fonctionnement	-10 °C à 45 °C

## Schéma

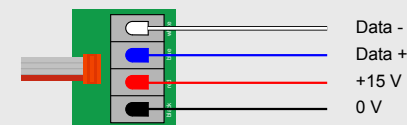

SCAN ME





## INTERRUPTEURS BELGES AU DESIGN RAFFINÉ

Grâce à l'intégration totale de la gamme Metal de Lithoss®, équipez votre installation d'interrupteurs aux possibilités de matériaux et finitions infinies.





## Description

Bouton-poussoir avec bouton(s) affleurant(s) le cadre. La série Metal Square contient un spectre de 7 finitions très diverses, en matériel massif de haute qualité, qui vous permettent de personnaliser vos boutons Square. La série Square peut être parfaitement intégrée dans n'importe quel intérieur. Rétroéclairage LED RGB. Disponible dans une large gamme de combinaisons.



## Couleurs



## Spécifications

- Raccordement au bus par connexion rapide
- LEDs RGB : 8 millions de couleurs
- Se monte dans un boîtier d'encastrement standard

## Caractéristiques techniques

Alimentation	bus
Consommation	max. 75 mA (4 boutons)
Dimensions	85 x 85 x 25 mm
T° de fonctionnement	0 °C à 45 °C

## Combinaisons



## Schéma

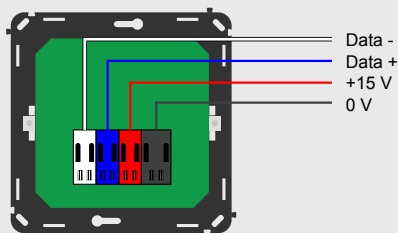

SCAN ME



## Description

Bouton-poussoir avec bouton(s) saillant(s) depuis le cadre. La série Metal Select contient un spectre de 13 finitions très diverses, en matériel massif de haute qualité, qui vous permettent de personnaliser votre ou vos bouton(s) SELECT. Rétroéclairage LED RGB. Disponible dans une large gamme de combinaisons.



## Couleurs

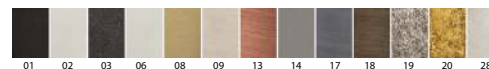

## Spécifications

- Raccordement au bus par connexion rapide
- LEDs RGB : 8 millions de couleurs
- Se monte dans un boîtier d'encastrement standard

## Caractéristiques techniques

Alimentation	bus
Consommation	max. 75mA (4 boutons)
Dimensions	85 x 85 x 25 mm
T° de fonctionnement	0 °C à 45 °C

## Combinaisons

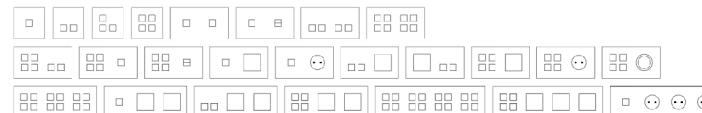

## Schéma

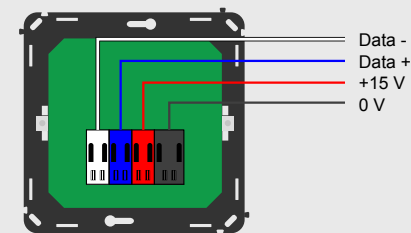

SCAN ME

# DNIPBOX

Niko Pure

Niko Pure – Bouton-poussoir 1/2/4/6 touche

Cadre non fourni



DNIPB01

## Couleurs

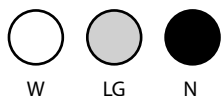

## Spécifications

- Raccordement au bus par connexion rapide
- Se monte dans un boîtier d'encastrement standard
- LED bicolor et dimmable : bleu/rouge
- Cadre : Niko (disponible chez votre revendeur Niko)

## Description

Bouton-poussoir design avec LED de signalisation dimmable bleue et rouge. Le contour du bouton passe du bleu au rouge en fonction de l'état de la sortie (fonction suiveur).

## Versions

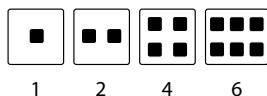

1 2 4 6

## Caractéristiques techniques

Alimentation	bus
Consommation	21 mA
Dimensions	55 x 40 x 26 mm
T° de fonctionnement	-10 °C à 45 °C

## Schéma

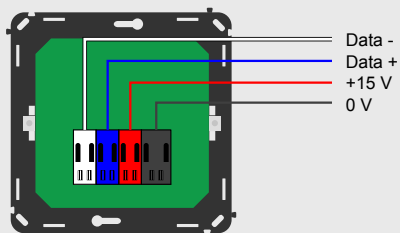

SCAN ME

# DPBECO0X

Eco

Gamme Eco – Bouton-poussoir 1/2/4 touche

Cadre non fourni



DPBECO01

## Couleurs



W

## Spécifications

- Raccordement au bus par connexion rapide
- LED de retour configurable en rouge
- Se monte dans un boîtier d'encastrement standard
- Cadre : D7442TB/D74422T (vendu séparément)

## Description

Bouton-poussoir avec témoin lumineux rouge et dimmable.

Support D7422 inclus.

## Versions

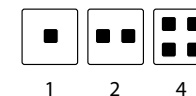

1 2 4

## Caractéristiques techniques

Alimentation	bus
Consommation	20 mA
Dimensions	55 x 40 x 26 mm
T° de fonctionnement	-10 °C à 45 °C

## Schéma

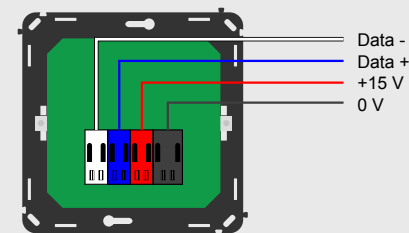

SCAN ME

# DPBU0X

Bticino Living•Light

Bticino Living•Light – Bouton-poussoir 1/2/4/6 touche

Cadre non fourni

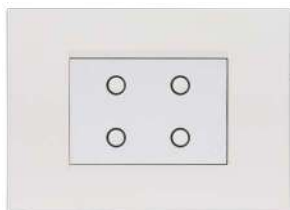

DPBC02

## Description

Bouton-poussoir design avec LED de signalisation bleue et rouge. Le contour du bouton passe du bleu au rouge en fonction de l'état de la sortie (fonction suiveur).

## Couleurs



W LG

## Spécifications

- Raccordement au bus par connexion rapide
- Se monte dans un boîtier d'encastrement Bticino 2 modules ou standard
- LED bicolore : bleu/rouge
- Cadre : Bticino (disponible chez votre revendeur Bticino/ Legrand dans la gamme Living•Light)

## Versions

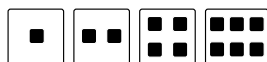

1 2 4 6

## Caractéristiques techniques

Alimentation	bus
Consommation	20 mA
Dimensions	44 x 44 x 26 mm
T° de fonctionnement	-10 °C à 45 °C

## Schéma

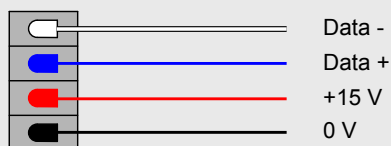

SCAN ME

# DAXPBOX

Bticino Axolute

Bticino Axolute – Bouton-poussoir 1/2/4/6 touche

Cadre non fourni

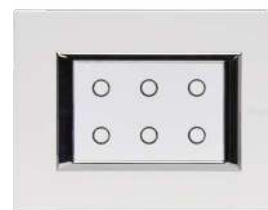

DAXPB06

## Description

Bouton-poussoir design avec LED de signalisation dimmable bleue et rouge. Le contour du bouton passe du bleu au rouge en fonction de l'état de la sortie (fonction suiveur).

## Couleurs



W LG

## Spécifications

- Raccordement au bus par connexion rapide
- Se monte dans un boîtier d'encastrement Bticino 2 modules ou standard
- LED bicolore et dimmable : bleu/rouge
- Cadre : Bticino (disponible chez votre revendeur Bticino/ Legrand dans la gamme Axolute)

## Versions

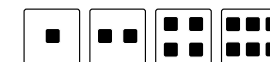

1 2 4 6

## Caractéristiques techniques

Alimentation	bus
Consommation	18 mA
Dimensions	45,5 x 45,5 x 26 mm
T° de fonctionnement	-10 °C à 45 °C

## Schéma

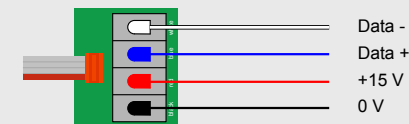

SCAN ME



Module de 4 entrées pour contact sec



## Description

Permet le raccordement direct de 1 à 4 boutons-poussoirs ou toute autre sortie (détecteur, sonde, etc.) libre de potentiel.

## Spécifications

- Raccordement au bus par connexion rapide
- Doit être connecté à un vrai contact sec
- Type de câble entre l'ISM et l'entrée : alarme, téléphone
- Distance maximale entre le module et l'entrée : 10 m

## Caractéristiques techniques

Alimentation	bus
Consommation	10 mA
Dimensions	46 x 28 x 15 mm
T° de fonctionnement	-10 °C à 45 °C



## Schéma

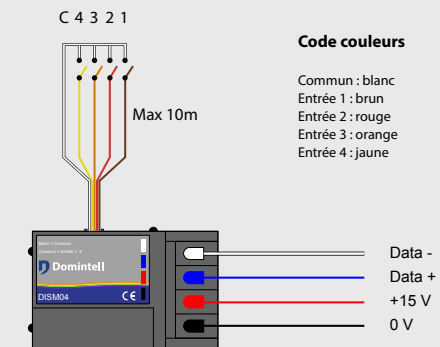

SCAN ME

# DISM08

Interfaces

Module de 8 entrées pour contact sec



## Description

Permet le raccordement direct de 1 à 8 boutons-poussoirs ou toute autre sortie (détecteur, sonde, etc.) libre de potentiel.

## Spécifications

- Raccordement au bus par connexion rapide
- Doit être connecté à un vrai contact sec
- Type de câble entre l'ISM et l'entrée : alarme, téléphone
- Distance maximale entre le module et l'entrée : 10 m

## Caractéristiques techniques

Alimentation	bus
Consommation	10 mA
Dimensions	46 x 28 x 15 mm
T° de fonctionnement	-10 °C à 45 °C

## Schéma

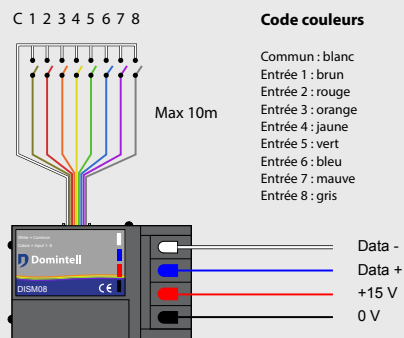

SCAN ME

# DISM20

Interfaces

Module de 20 entrées pour contact sec



## Description

Permet le raccordement direct de 1 à 20 boutons-poussoirs ou toute autre sortie (détecteur, sonde, etc.) libre de potentiel.

## Spécifications

- Raccordement au bus par connexion rapide
- Montage sur rail DIN
- Doit être connecté à un vrai contact sec
- Type de câble entre l'ISM et l'entrée : alarme, téléphone
- Distance maximale entre le module et l'entrée : 10 m

## Caractéristiques techniques

Alimentation	bus
Consommation	15 mA
Dimensions	L-70 mm (4 modules)
T° de fonctionnement	-10 °C à 45 °C

## Schéma

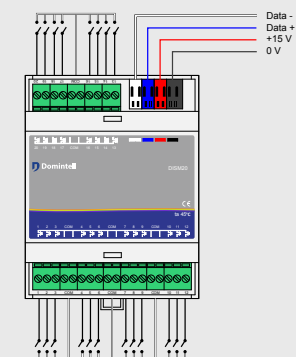

SCAN ME

BOUTONS-POUSSOIRS

BOUTONS-POUSSOIRS

# DNKPB04

Interfaces

Interface bouton-poussoir Niko de 4 + LEDs



## Description

Interface pour bouton-poussoir de Niko (réf. 170-40100) avec 4 boutons-poussoirs et 4 LEDs dimmables.

## Spécifications

- Raccordement au bus par connexion rapide
- 4 sorties dimmables pour LEDs – commun positif
- 4 entrées libres de potentiel
- Type de câble entre le DNKPB04 et le bouton-poussoir Niko : alarme, téléphone
- Distance maximum entre le module et le bouton poussoir : 10 m
- Courant max. par LED 12 V ou 24 V : 1,25 mA

## Caractéristiques techniques

Alimentation	bus
Consommation	max. 16 mA
Dimensions	46 x 28 x 15 mm
T° de fonctionnement	10 °C à 45 °C

## Schéma

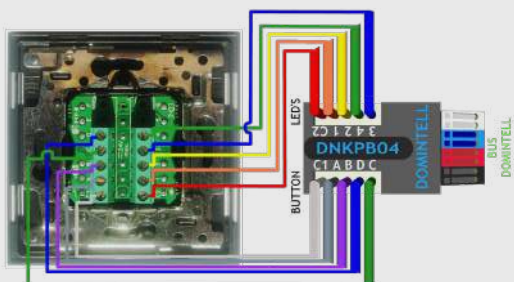

SCAN ME

# DNKPB06

Interfaces

Interface bouton-poussoir Niko de 6 + LEDs



## Description

Interface pour bouton-poussoir de Niko (réf. 170-60100) avec 6 boutons-poussoirs et 6 LEDs dimmables.

## Spécifications

- Raccordement au bus par connexion rapide
- 6 sorties dimmables pour LEDs – commun positif
- 6 entrées libres de potentiel
- Type de câble entre le DNKPB06 et le bouton-poussoir Niko : alarme, téléphone
- Distance maximum entre le module et le bouton-poussoir : 10 m
- Courant max. par LED 12 V ou 24 V : 1,25 mA

## Caractéristiques techniques

Alimentation	bus
Consommation	max. 20 mA
Dimensions	46 x 28 x 15 mm
T° de fonctionnement	-10 °C à 45 °C

## Schéma

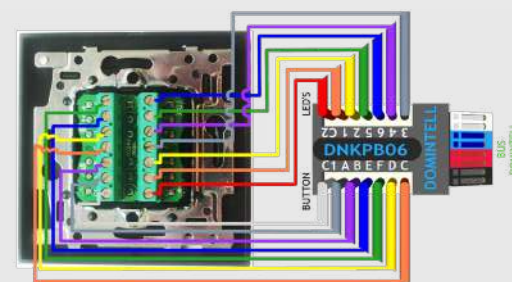

SCAN ME



# FONCTIONNALITÉS

## DLIGHT01-R

Éclairages

Spot encastré orientable – Rond – Sans driver



### Description

Spot encastré orientable, dim to warm (de 3000 à 2000 K) avec LED de 7W, de forme ronde. À utiliser avec la solution d'éclairage basse tension Domintell LightBus avec câble bus dédié (DCBLXX), une interface (DDIMLV01) et une driver-dimmer dédié (DLBD500) afin d'assurer un dimming parfait (0 à 100%).



### Spécifications

- Mesures extérieures : 95 mm Ø x 45 mm H
- Diamètre d'encastrement : 82 mm
- Aluminium avec coating en poudre d'aluminium (RAL9016)
- Dim to warm : température de couleur variant de 3000 à 2000 K
- IP20
- Flux lumineux : 840 lm
- CRI : 90
- Angle de réflexion : 38°
- Le DLIGHT01-R ne fonctionne qu'avec les Masters nouvelle génération (DGQG02 et suivants)

### Caractéristiques techniques

Alimentation	externe non fournie (voir product datasheet)
Courant nominal	350 mA
Tension directe	18 Vdc

### Schéma

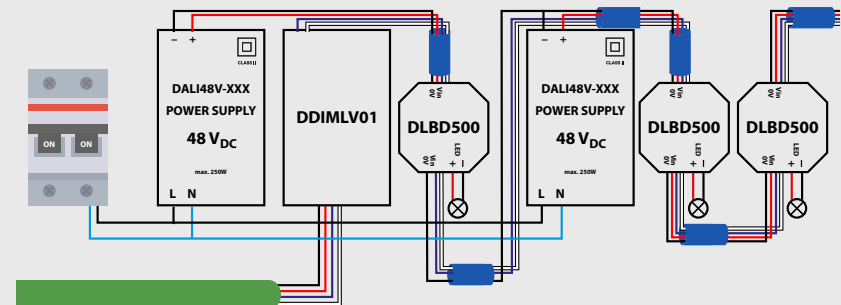

SCAN ME



# DLIGHT01-S

Éclairages

Spot encastré orientable – Carré – Sans driver



## Description

Spot encastré orientable, dim to warm (de 3000 à 2000 K) avec LED de 7W, de forme carrée. À utiliser avec la solution d'éclairage basse tension Domintell LightBus avec câble bus dédié (DCBLXX), une interface (DDIMLV01) et un driver-dimmer dédié (DLBDXX) afin d'assurer un dimming parfait (0 à 100%).



## Spécifications

- Mesures extérieures : 95 x 95 x 45 mm
- Diamètre d'encastrement : 82 mm
- Aluminium avec coating en poudre d'aluminium (RAL9016)
- Dim to warm : température de couleur variant de 3000 à 2000 K
- IP20
- Flux lumineux : 840 lm
- CRI : 90
- Angle de réflexion : 38°
- Le DLIGHT01-S ne fonctionne qu'avec les Masters nouvelle génération (DGQG02 et suivants)

## Caractéristiques techniques

Alimentation	externe et non fournie (voir product datasheet)
Courant nominal	350 mA
Tension directe	18 Vdc

## Schéma

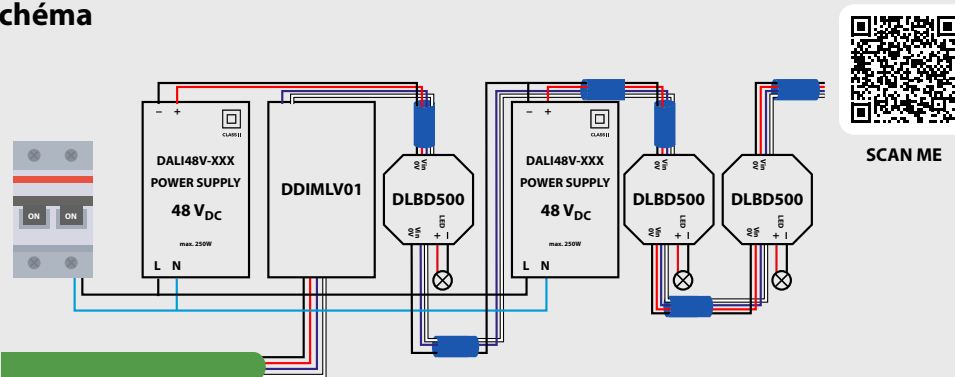

# DLIGHT01-D

Éclairages

Spot encastré orientable – Double – Sans driver



## Description

Spot encastré orientable, dim to warm (de 3000 à 2000 K) avec LED de 7W, de forme rectangulaire (double spots). À utiliser avec la solution d'éclairage basse tension Domintell LightBus avec câble bus dédié (DCBLXX), une interface (DDIMLV01) et un driver-dimmer dédié (DLBDXX) afin d'assurer un dimming parfait (0 à 100%).



## Spécifications

- Mesures extérieures : 181 x 95 x 45 mm
- Mesures d'encastrement : 171 x 82 mm
- Aluminium avec coating en poudre d'aluminium (RAL9016)
- Dim to warm : température de couleur variant de 3000 à 2000 K
- IP20
- Flux lumineux : 840 lm
- CRI : 90
- Angle de réflexion : 38°
- Le DLIGHT01-D ne fonctionne qu'avec les Masters nouvelle génération (DGQG02 et suivants)

## Caractéristiques techniques

Alimentation	externe et non fournie (voir product datasheet)
Courant nominal	350 mA
Tension directe	18 Vdc

## Schéma

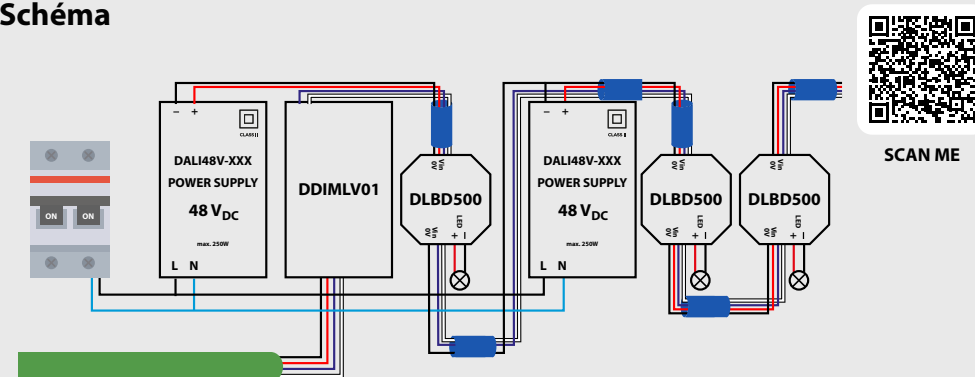

# DDIMLV01

Gestion des éclairages

Module d'interface pour Domintell LightBus



## Description

Module d'interface entre le bus Domintell et le Domintell LightBus. Il permet donc de commander les dimmers basse tension d'une installation avec LightBus.



## Spécifications

- Raccordement au bus par connexion rapide (débrochable)
- Montage sur rail DIN
- Maximum de drivers associés : 64
- Pas de limite de nombre de DDIMLV01 dans une installation
- Version minimale de GoldenGate : 19.0.0
- Version minimale DGQG02/04 : 26.0.0
- Le DDIMLV01 ne fonctionne qu'avec les Masters nouvelle génération (DGQG02 et suivants)

## Caractéristiques techniques

Alimentation	bus
Consommation	60 mA
Dimensions	L-35 mm (2 modules)
T° de fonctionnement	-10 °C à 45 °C

## Schéma

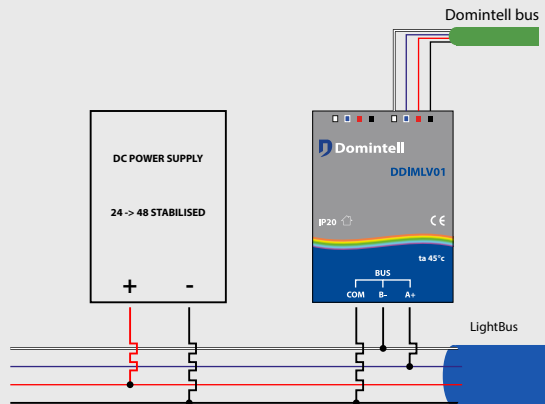

SCAN ME

# DLBD500

Gestion des éclairages

Driver-dimmer de LED pour Domintell LightBus



## Description

Driver-dimmer en courant constant qui permet un dimming plus efficace de lampes LED sur le Domintell LightBus, avec courant maximum ajustable (via le software) de 250, 350 et 500mA en fonction de la LED connectée



## Spécifications

- Distance maximale entre driver-dimmer et lampe : 2 m
- Version minimale du logiciel GoldenGate : 19.0.0
- Version minimale du DGQG02 : 26.0.0

## Caractéristiques techniques

Alimentation	Domintell LightBus
Consommation	20 mA (hors charge)
Tension d'alimentation	24-48 Vdc
Dimensions	47 x 45 x 18 (mm)
Intensité maximale de sortie	250 mA/350 mA/500 mA
T° de fonctionnement	-10°C to 40°C.

## Schéma

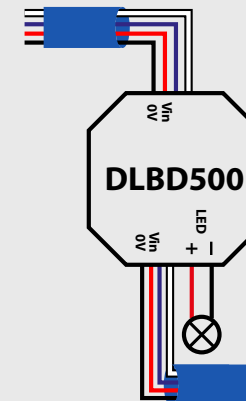

SCAN ME

FONCTIONNALITÉS

FONCTIONNALITÉS

# DALI48V-100

Gestion des éclairages

Alimentation 100 W pour LightBus



## Description

Le DALI48V-100 est une alimentation basse tension (48V) économique et ultra-compacte de 100W, adaptée au montage sur rail DIN. Elle est idéale pour alimenter les installations Domintell LightBus et leurs drivers (DLBDXX). Le boîtier est conçu avec une largeur de 70mm, ce qui permet un gain de place conséquent dans les armoires électriques.



## Spécifications

- Isolation : Classe II
- Plage d'humidité permise en fonctionnement : 20 ~ 90% RH sans-condensation
- Normes : approuvé CE
- Dénudage du câble : 6 mm
- Montage sur rail DIN
- \* Si la température ambiante dépasse 45 °C, la puissance maximale est divisée par 2

## Caractéristiques techniques

Fréquence	47-63 Hz
Tension nominale d'entrée	85-277 Vac
Puissance nominale de sortie	100,8 W*
Courant nominal de sortie	2,1 A
Dimensions	70 l x 90 h x 54,5 P
T° de fonctionnement	-30 °C à 70 °C*

FONCTIONNALITÉS

## Schéma

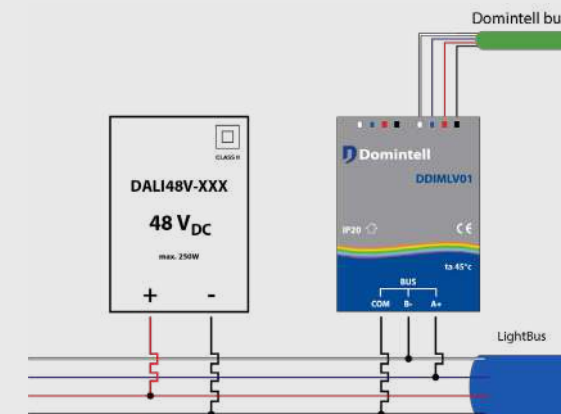

SCAN ME

# DALI48V-150

Gestion des éclairages

Alimentation 150 W pour LightBus



## Description

Le DALI48V-150 est une alimentation basse tension (48V) économique de 150W, adaptée au montage sur rail DIN. Elle est idéale pour alimenter les installations Domintell LightBus et leurs drivers (DLBDXX).



## Spécifications

- Isolation : Classe II
- Plage d'humidité permise en fonctionnement : 20 ~ 90% RH sans-condensation
- Normes : approuvé CE
- Dénudage du câble : 6 mm
- Montage sur rail DIN
- \* Si la température ambiante dépasse 45 °C, la puissance maximale est divisée par 2

## Caractéristiques techniques

Fréquence	47-63 Hz
Tension nominale d'entrée	85-277 Vac
Puissance nominale de sortie	153,6 W*
Courant nominal de sortie	3,2 A
Dimensions	105 l x 90 h x 54,5 P
T° de fonctionnement	-30 °C à 70 °C*

## Schéma

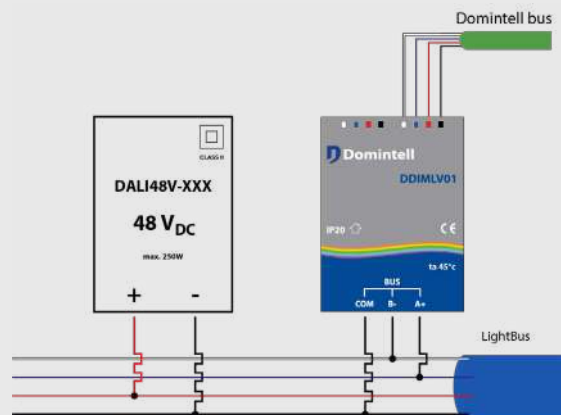

# DRGBW01

Gestion des éclairages

Module de commande de rubans LED



## Description

Contrôleur de rubans LED RGB, RGBW et monochromes.

## Spécifications

- Raccordement au bus par connexion rapide
- Montage sur rail DIN
- Version minimale de GoldenGate : 18.1.0
- Version minimale DGQG02/DGQG04 : 25.3.0
- Version minimale DTSC05 : 6.5.0

## Caractéristiques techniques

Alimentation	bus
Consommation	50 mA
Tension d'entrée pour le ruban	12 Vdc à 24 Vdc max
Dimensions	L-70 mm (4 modules)
Courant par canal	4 A max
T° de fonctionnement	-10 °C à 45 °C

## Schéma

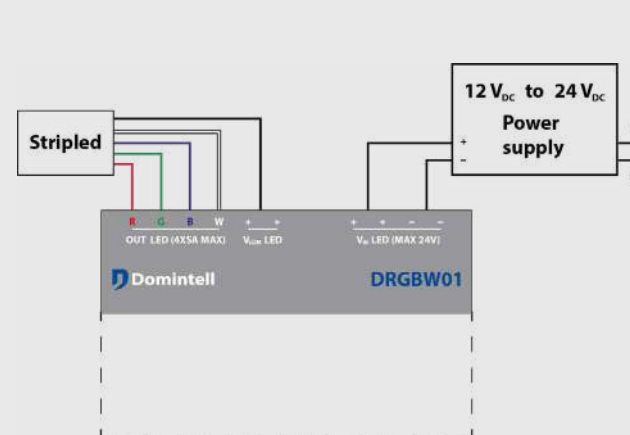



# DDIM01

Gestion des éclairages

Module de commande de dimmer – 8 sorties



## Description

Module de commande de 1 à 8 dimmers de 400 W (DD400L) ou 0-10 Vdc / 1-10 Vdc (DD10V). Le module gère simultanément les dimmers de puissance et de tensions différentes.

## Spécifications

- Alimentation : bus et entrée de synchronisation 230 Vac / 50 Hz
- Raccordement au bus par connexion rapide (débrochable)
- Montage sur rail DIN
- Nombre de sorties : 8
- Connexion obligatoire de la phase du dimmer contrôlé au DDIM pour obtenir la bonne synchronisation

## Caractéristiques techniques

Alimentation	bus
Consommation	150 mA
Dimensions	L-70 mm (4 modules)
T° de fonctionnement	-10 °C à 45 °C

## Schéma

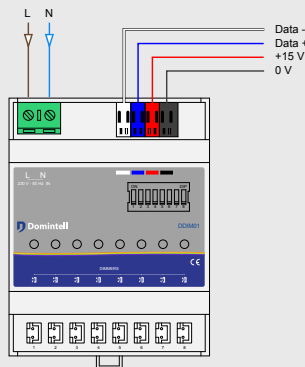

SCAN ME

# DD10V

Gestion des éclairages

Dimmer 0-10 V connecté via le DDIM01



## Description

Module qui permet la commande de dimmers ainsi que le contrôle de ballasts électroniques en 0-10 Vdc / 1-10 Vdc.

## Spécifications

- Modes: 0-10 Vdc / 1-10 Vdc
- Nombre maximum de sorties contrôlables : 1
- Montage sur rail DIN
- Raccordement indispensable au DDIM01 par câble fourni

## Caractéristiques techniques

Alimentation	230 Vac 50 Hz
Dimensions	L-35 mm (2 modules)
T° de fonctionnement	-10 °C à 45 °C

## Schéma

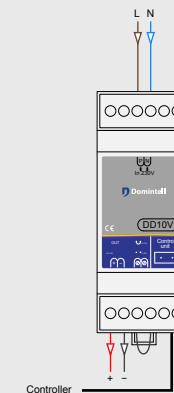

SCAN ME

# DD400L

Gestion des éclairages

Dimmer 400 W universel



## Description

Le DD400L est un dimmer d'éclairage universel. Il est capable de dimmer les ampoules incandescentes, halogènes classiques 230 Vac ou LEDs dimmables. Connexion rapide sur la carte DDIM01.

## Spécifications

- Nombre max. de lampes LED : 30
- Charge minimale : 0 W
- Montage sur rail DIN
- Fusible sur face avant : 20 mm – 2,5 A
- Raccordement indispensable au DDIM01 par câble fourni

## Caractéristiques techniques

Alimentation	230 Vac 50 Hz
Puissance de sortie	400 W / 200 W LED
Dimensions	L-35 mm (2 modules)
T° de fonctionnement	-10 °C à 45 °C

## Schéma

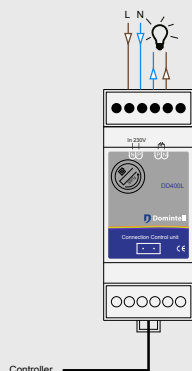

SCAN ME

# DOUT10V02

Gestion des éclairages

Module sortie 0-10 V – rail DIN



## Description

Module qui permet la commande (en 0-10 / 1-10 Vdc) de variateurs, de ballasts électroniques, vannes de chauffage.

## Spécifications

- Raccordement au bus par connexion rapide
- Montage sur rail DIN
- Modes : 0-10 Vdc / 1-10 Vdc
- Nombre de sorties : 1
- Maximum de consommateurs / sortie : 20
- L'entrée 0-10 / 1-10 Vdc connectée à ce module doit être isolée de la terre

## Caractéristiques techniques

Alimentation	bus
Consommation	60 mA
Dimensions	L-35 mm (2 modules)
T° de fonctionnement	-10 °C à 45 °C

## Schéma

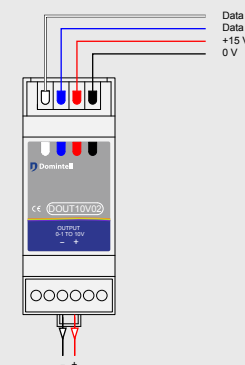

SCAN ME



## Description

Interface pour bus DALI (Digital Addressable Lighting Interface). Gère le système DALI pour tubes fluos et lampes LEDs monochromes.



## Spécifications

- Raccordement au bus par connexion rapide
- Montage sur rail DIN
- Un bus DALI nécessite une alimentation externe DALI (réf. DALIDRAIL) qui n'est pas incluse dans cette interface
- Seulement pour lampes LEDs monochromes et tubes fluos

## Caractéristiques techniques

Alimentation	bus
Consommation	100 mA
Dimensions	L-35 mm (2 modules)
T° de fonctionnement	-10 °C à 45 °C

## Schéma

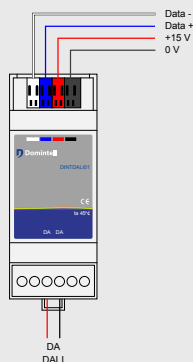

SCAN ME



## Description

Alimentation pour bus DALI sur rail DIN. Développé pour alimenter le système DALI avec les 250 mA nécessaires.

## Spécifications

- Témoin LED
- Sécurité DALI contre court-circuit et surchauffe
- Montage sur rail DIN

## Caractéristiques techniques

Alimentation (entrée)	230 Vac 50 Hz
Alimentation (sortie)	20 Vdc 250 mA
Dimensions	L-35 mm (2 modules)
T° de fonctionnement	0 °C à 40 °C

## Schéma

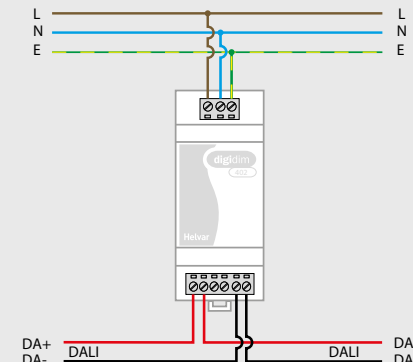

SCAN ME



# DDMX02

## Interface DMX512 HSV



### Description

Contrôleur de périphérique DMX512 (digital multiplexing). Permet le contrôle dynamique d'un éclairage lié à un périphérique DMX. Supporte les fonctions dimmer et la gestion de LEDs RGB(W). Le mode HSV assure une constance de la couleur en changeant l'intensité lumineuse et vice versa.

### Spécifications

- Raccordement au bus par connexion rapide
- Montage sur rail DIN
- Nombre de sorties : 1
- Nombre max. d'esclaves DMX gérés : 64 (de max. 8 canaux chacun)
- Modes RGB (HSV), RGBI, RGBW (HSV)
- Connexion au périphérique DMX : data +, data -, masse
- Le DDMX02 ne fonctionne qu'avec les Masters nouvelle génération (DGQG02 et suivants)

### Caractéristiques techniques

Alimentation	bus
Consommation	max. 60 mA
Dimensions	L-35 mm (2 modules)
T° de fonctionnement	-10 °C à 45 °C

FONCTIONNALITÉS

### Schéma

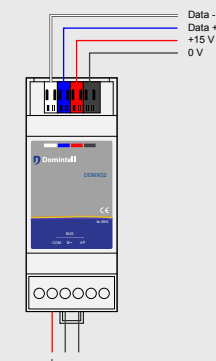

SCAN ME





## Description

Le module DESPDALI est une interface DALI USB permettant la visualisation des trames sur le bus DALI.

## Spécifications

- Se connecte au bus DALI et en USB au PC
- Attention : le bus DALI n'est pas une TBTS. Prendre toutes les précautions d'usage
- Nécessite le logiciel masterCONFIGURATOR pour analyser le protocole DALI (nous contacter)

## Caractéristiques techniques

Alimentation	DALI/USB
Consommation	max. 6 mA
Dimensions	101,5 x 51 x 29,5 mm
T° de fonctionnement	0 °C à 45 °C



## Description

Module de communication Ethernet qui permet le contrôle de l'installation Domintell depuis un réseau local (LAN) ou Internet. Permet de contrôler directement l'installation par l'appli Domintell Pilot, avec jusqu'à 8 smartphones ou tablettes (Android ou Apple) simultanément.

Le DNET02 comprend les services suivants :

- Utilise une connexion chiffrée et sécurisée par mot de passe (protocole WebSocket Secure).
- Configuration automatique du modem afin d'obtenir un accès facilité à partir d'Internet (port forwarding/routage de ports via UPnP).
- Interfaçage de périphériques (appareils réseaux tiers (systèmes de chauffage/clim, audio, vidéophone, etc).

## Spécifications

- Montage sur rail DIN
- Connexion au réseau : RJ45
- Dernière version de GoldenGate (pour nouveaux Masters) nécessaire
- Le DNET02 ne fonctionne qu'avec les Masters nouvelle génération (DGQG02 et suivants)

## Caractéristiques techniques

Alimentation	bus
Consommation	100 mA
Dimension	L-53 mm (3 modules)
T° de fonctionnement	-10 °C à 45 °C

## Schéma

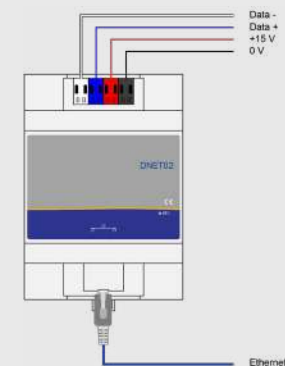

SCAN ME

# DRS23201

Connexion

Interface RS232



## Description

Interface entre le bus Domintell et une entrée/sortie RS232. Ce module permet l'interconnexion avec des systèmes tels que : air conditionné, alarme, home vidéo, etc.

## Spécifications

- Raccordement au bus par connexion rapide
- Montage sur rail DIN
- Connexion vers les périphériques par connecteur RS232 femelle (DB9)

## Caractéristiques techniques

Alimentation	bus
Consommation	100 mA
Dimensions	L-35 mm (2 modules)
T° de fonctionnement	-10 °C à 45 °C

## Schéma

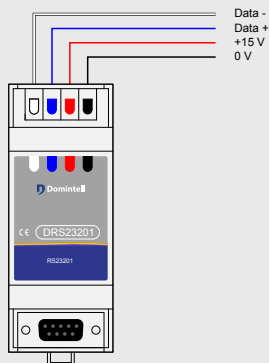

SCAN ME

# DRS23202

Connexion

Interface RS232 – Light Protocol



## Description

Interface entre le bus Domintell et une entrée/sortie RS232. Utilisation : light protocol. Permet la connexion avec divers systèmes de commande tels que : PC, écrans, etc.

## Spécifications

- Raccordement au bus par connexion rapide
- Montage sur rail DIN
- Connexion vers les périphériques par connecteur RS232 femelle (DB9)
- Le DRS23202 ne fonctionne qu'avec le Master DGQG01

## Caractéristiques techniques

Alimentation	bus
Consommation	100 mA
Dimensions	L-35 mm (2 modules)
T° de fonctionnement	-10 °C à 45 °C

## Schéma

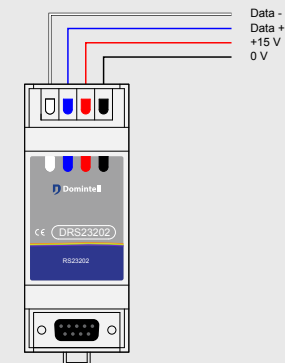

SCAN ME

FONCTIONNALITÉS

FONCTIONNALITÉS



## Description

Le DINTMB02 est une interface universelle ModBus RTU utilisée pour connecter des dispositifs ModBus au système Domintell.

Une grande variété de dispositifs peut être interfacée avec le système Domintell grâce à des scripts Lua.



## Spécifications

- Raccordement au bus Domintell par connexion rapide
- Raccordement au Modbus par borne à vis
- Montage sur rail DIN
- Protocole ModBus géré : RTU (un est nécessaire pour le ModBus TCP)
- Tout type d'équipement HVAC doit être intégré via un script LUA créé sur base de sa documentation officielle
- Nécessite un Master nouvelle génération (DGQG02/04/05)

## Caractéristiques techniques

Alimentation	bus (15 Vdc)
Consommation	60 mA
Dimensions	L-35 mm (2 modules)
Indice de protection	IP20
Température de stockage	-25°C à 70°C
T° de fonctionnement	-10 °C à 45 °C

## Schéma

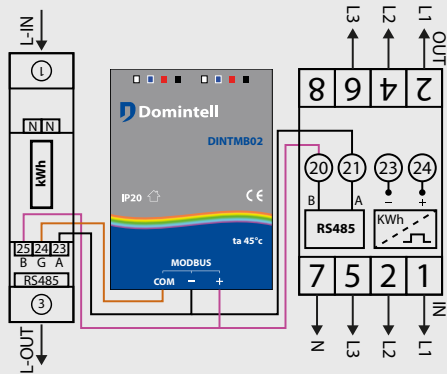

SCAN ME



# DPBR THERM01

HVAC

Rainbow – Thermostat



## Description

Le module DPBR THERM01 est un thermostat qui s'inscrit dans la gamme Rainbow. Il est muni d'une sonde de température, de deux touches capacitatives, d'un capteur de proximité et d'un écran OLED.

## Couleurs



## Spécifications

- Sonde de température incluse : toutes les régulations sont disponibles
- Résolution de l'écran : 128 x 64 px
- Raccordement au bus par connexion rapide

## Caractéristiques techniques

Alimentation	bus
Consommation	max. 45 mA
Dimensions	85 L x 85 l x 12 P mm avec support (3 mm)
T° de fonctionnement	de 5 à 45 °C

FONCTIONNALITÉS

## Schéma

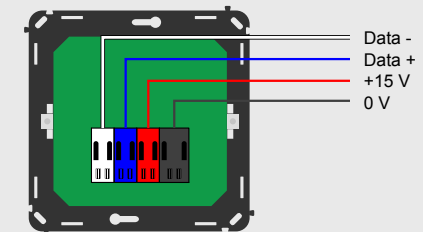

SCAN ME



# DFAN01

HVAC

Module air conditionné et ventilation



## Description

Module pour climatiseur de type fan coil. Trois relais contrôlent la vitesse du ventilateur. Deux relais contrôlent les vannes de chauffage/refroidissement. Le module doit être utilisé avec une sonde de température Domintell.

## Spécifications

- Raccordement au bus par connexion rapide
- Montage sur rail DIN
- Nombre de sorties : 5 sorties max. 3 A / 250 V
- 2 alimentations distinctes possibles
- Caractéristiques relais à 30 °C : AC1 = 900 VA, AC15 = 200 VA
- Connectique débrochable 2 x 1,5 mm<sup>2</sup> ou 1 x 2,5 mm<sup>2</sup>

## Caractéristiques techniques

Alimentation	bus
Consommation	95 mA (toutes sorties activées)
Puissance max. / relais	charge résistive = 750 W, charge inductive = 130 W
Dimensions	L-53 mm (3 modules)
T° de fonctionnement	-10 °C à 45 °C

## Schéma

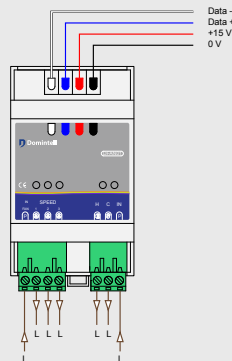

SCAN ME

# DMV01

HVAC

Module de contrôle de ventilation



## Description

Module de commande de vitesses (trois) pour les VMC (Ventilation Mécanique Contrôlée).

## Spécifications

- Raccordement au bus par connexion rapide
- Montage sur rail DIN
- Nombre de sorties : 3 sorties max. 3 A / 250 V pour vitesse de ventilation + 2 sorties auxiliaires
- 2 alimentations distinctes possibles
- Caractéristiques relais à 30 °C : AC1 = 900 VA, AC15 = 200 VA
- Connectique débrochable 2 x 1,5 mm<sup>2</sup> ou 1 x 2,5 mm<sup>2</sup>

## Caractéristiques techniques

Alimentation	bus
Consommation	95 mA (toutes sorties activées)
Puissance max./relais	charge résistive = 750 W, charge inductive = 130 W
Dimensions	L-53 mm (3 modules)
T° de fonctionnement	-10 °C à 45 °C

## Schéma

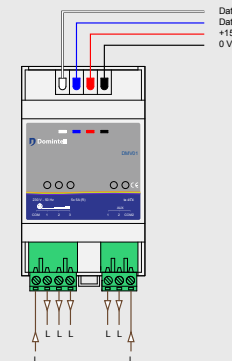

SCAN ME



## CONNECTEZ-VOUS À VOS VISITEURS

Sécurité rime désormais avec domotique.  
Associez Domintell avec les produits DoorBird® pour  
des solutions de vidéophonie raffinées.

## Vidéophone IP



### Description

Interphone vidéo IP DoorBird® HD en matériau inoxydable. Permet de déclencher un appel sur l'installation via l'écran tactile Rainbow 7 pouces et le micro intégré, avec diffusion du son et de l'image captés par le vidéophone. Plusieurs relais tiers et un capteur de mouvement sont intégrés nativement au vidéophone.

### Couleurs

Le vidéophone existe en plusieurs coloris, matériaux et formes, avec un nombre de boutons variable. Consulter doorbird.com.

### Spécifications

- Connexion par câble Ethernet LAN/RJ-45
- Relais de verrouillage bistable #1, max. 24 V DC / AC, 1 Ampère, p. ex. pour ouvre-porte électrique
- Relais de verrouillage bistable #2, max. 24 V DC / AC, 1 Ampère, p. ex. pour ouvre-porte électrique
- Bouton d'appel : Rétroéclairé
- Entrée externe, pour bouton ouvre-porte externe
- Disponible dans plus de 50 couleurs RAL et finitions, en acier inoxydable V2A / V4A
- Boîtier pour montage apparent optionnel, vendu séparément
- Fonctionne avec une application mobile dédiée pour la configuration (Android/iOS)
- Nécessite un Master nouvelle génération (DGQG02, DGQG04 et suivants) ainsi qu'un DNET02

### Caractéristiques techniques

Alimentation	15 Vdc/PoE
Protection	IP65
T° de fonctionnement	-25 °C à 55 °C

FONCTIONNALITÉS

### Schéma

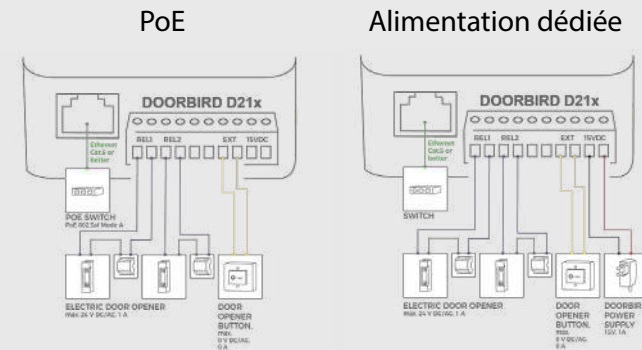

SCAN ME

# DAC1W01

Contrôle d'accès

Lecteur 1-Wire®

## Description

Lecteur de clé électronique utilisant la technologie 1-Wire®. Permet le contrôle des accès via la lecture d'une clé unique (iButton®).



## Spécifications

- Technologie iButton®/1-Wire®
- LED bicolore de signalisation (rouge/vert)

## Caractéristiques techniques

Alimentation	DGQG02 ou DGQG03
Dimensions	23,5 mm (diamètre rond)
T° de fonctionnement	-40 °C à 85 °C

## Schéma

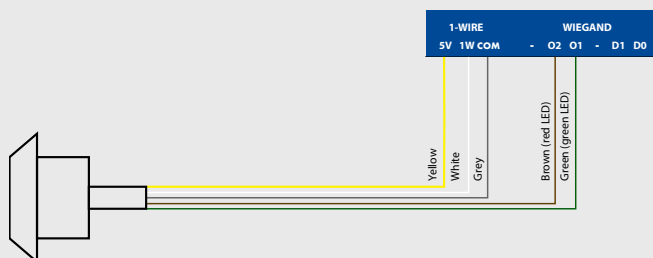

SCAN ME

# DAC1WK01

Contrôle d'accès

Clé (iButton) 1-Wire®

## Description

Clé électronique à identifiant unique utilisant la technologie 1-Wire®. Permet de déverrouiller un accès contrôlé par le lecteur qui lui est associé.



## Couleurs

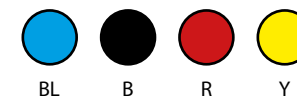

## Spécifications

- Technologie iButton®/1-Wire®

## Caractéristiques techniques

T° de fonctionnement	-40 °C à 85 °C
----------------------	----------------



SCAN ME



Appareils de contrôle d'accès



### Description

La gamme DACDIN reprend de nombreuses combinaisons possibles de couleurs et fonctionnalités variables pour appareils de contrôle d'accès (lecteur d'empreinte, digicode, lecteur de carte, etc.) intégrés avec le système Domintell.

### Exemples de variantes



### Spécifications

- Protocole : Wiegand
- Identification : Badge, code PIN, empreinte, carte, etc.
- LED de signal visuel et buzzer de signal sonore

### Caractéristiques techniques

Alimentation	9-14 Vdc
Type de lecture	EM 4002/4100 et HID (125 kHz)
Consommation	max. 100 mA
Indice de protection	IP65
Dimensions (modèle présenté)	100 x 94 x 30 mm
T° de fonctionnement	-15°C à 60° C



# CAPTEURS

## DMOV07

Mouvement

Détecteur de présence



### Description

Le module DMOV07 est un détecteur de mouvement muni d'un capteur de luminosité. Il s'installe idéalement dans un plafond rigide suspendu. Contrairement au DMOV06, le DMOV07 est directement connecté au bus Domintell et ne requiert pas d'interface supplémentaire.

### Spécifications

- Raccordement au bus par connexion rapide (débrochable)
- Distance de fonctionnement jusqu'à 6 m
- Angle de détection :  $\pm 80^\circ$  axe horizontal,  $\pm 100^\circ$  axe vertical
- Plage de mesure de la luminosité : 0 à 16000 lx
- LED de signalisation désactivable
- Version minimale de GoldenGate 17.0.1
- Version minimale DGQG02/DGQG04 24.1.0
- Le DMOV07 ne fonctionne qu'avec les Masters nouvelle génération (DGQG02 et suivants)

### Caractéristiques techniques

Alimentation	bus
Consommation	max. 30 mA
Dimensions (hors câble)	38 $\varnothing$ x 40 H mm
Diamètre d'encastrement	32 mm $\varnothing$
Protection	IP20
T° de fonctionnement	-10 °C à 50 °C

### Schéma

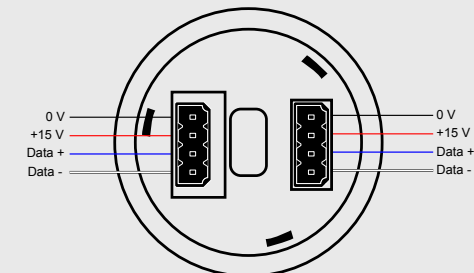

SCAN ME

# DMOV06

Mouvement

Détecteur de présence + interface



## Description

Le module DMOV06 est un détecteur de mouvement muni d'un capteur de luminosité. Il s'installe idéalement dans un plafond, accompagné de son interface dédiée fournie avec.

## Spécifications

- Raccordement du DCAPT01 au bus par connexion rapide
- Distance de fonctionnement jusqu'à 6 m
- Angle de détection :  $\pm 80^\circ$  axe horizontal,  $\pm 100^\circ$  axe vertical
- Plage de mesure de la luminosité : 0 à 16000 lx
- LED de signalisation désactivable
- Un seul DMOV06 par interface DCAPT01
- Le DMOV06 ne fonctionne qu'avec les Masters nouvelle génération (DGQG02 et suivants)
- REMARQUE : Le DCAPT01 étant plus grand que le diamètre d'encastrement, il doit donc être atteignable à partir d'un autre accès
- Câble : section entre 0,2 et 1,3 mm<sup>2</sup>, max. 20 m, monobrin (quand multibrin, le câble doit avoir une cosse): différents types de câbles peuvent convenir : câble téléphonique, câble d'alarme (avec cosses), câble réseau.

## Caractéristiques techniques

Alimentation	bus via le DCAPT01
Consommation	max. 30 mA (DMOV06 + DCAPT01)
Dimensions (hors câble)	38 Ø x 40 H mm
Diamètre d'encastrement	38 mm Ø
Protection	IP20
T° de fonctionnement	-10 °C à 45 °C

## Schéma

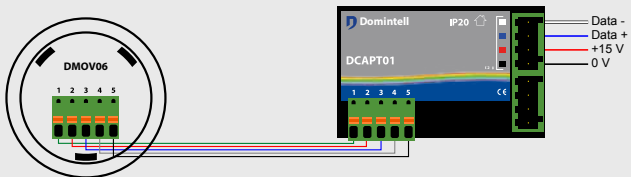

SCAN ME

# DMOV05

Mouvement

Détecteur de mouvement PIR



## Description

Détecteur de mouvement PIR (Passive InfraRed). Réglage de la sensibilité par le logiciel de configuration. Convient particulièrement au plafond mais également en intégration dans les murs.

## Couleurs

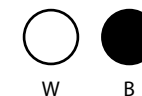

## Spécifications

- Raccordement au bus par connexion rapide
- Distance de fonctionnement jusqu'à 6 m
- Angle de détection :  $\pm 80^\circ$  axe horizontal,  $\pm 100^\circ$  axe vertical,
- IP40, non prévu pour un fonctionnement à l'extérieur

## Caractéristiques techniques

Alimentation	bus
Consommation	max. 15 mA
Dimensions (hors câble)	85 x 15 mm
T° de fonctionnement	-10 °C à 45 °C

## Schéma

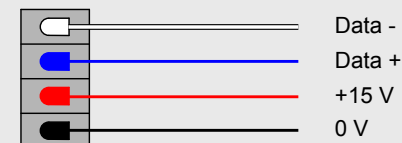

SCAN ME

# DMOV02

Mouvement

Détecteur de mouvement PIR non encastrable



## Description

Détecteur de mouvement PIR (Passive InfraRed). Réglage de la sensibilité via le logiciel de configuration. Un témoin de détection LED (dans le détecteur) peut être activé lors de la configuration. Détecteur non encastrable.

## Spécifications

- Raccordement au bus par bornier à vis
- Distance de fonctionnement jusqu'à 6 m
- Angle de détection :  $\pm 100^\circ$  axe horizontal,  $\pm 80^\circ$  axe vertical
- IP40, non prévu pour un fonctionnement à l'extérieur

## Caractéristiques techniques

Alimentation	bus
Consommation	15 mA
Dimensions	65 x 50 x 32 mm
T° de fonctionnement	-10 °C à 45 °C

## Schéma

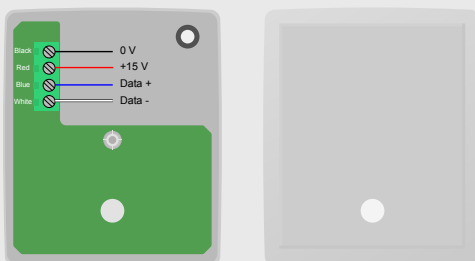

# DNIMOV01

Mouvement

Niko Pure – Détecteur de mouvement PIR intégré



Cadre non fourni

## Description

Détecteur de mouvement PIR (Passive InfraRed). Réglage de la sensibilité par le logiciel de configuration. Un témoin de détection LED (dans le détecteur) peut être activé lors de la configuration.

## Couleurs

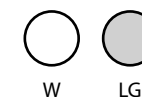

## Spécifications

- Alimentation : bus
- Consommation : 15 mA
- Distance de fonctionnement jusqu'à 6 m
- Retour indication par LED rouge
- Angle de détection :  $\pm 100^\circ$  axe horizontal,  $\pm 80^\circ$  axe vertical
- Se monte dans un boîtier d'encastrement standard
- Cadre : Niko (disponible chez votre revendeur Niko)

## Caractéristiques techniques

Alimentation	bus
Consommation	15 mA
Dimensions	55 x 55 x 30 mm
T° de fonctionnement	-10 °C à 45 °C

## Schéma

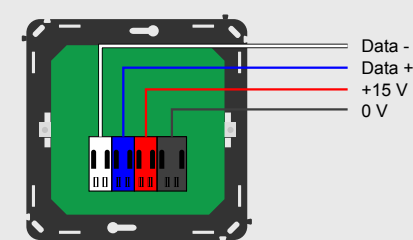

CAPTEURS



# DTMOV03

Mouvement

Domintell – Détecteur de mouvement PIR intégré



Cadre non fourni

## Description

Détecteur de mouvement PIR (Passive InfraRed). Réglage de la sensibilité par le logiciel de configuration. Un témoin de détection LED (dans le détecteur) peut être activé lors de la configuration.

## Couleurs

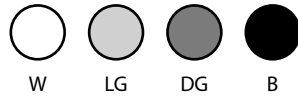

## Caractéristiques techniques

Alimentation	bus
Consommation	15 mA
Dimensions	55 x 40 x 26 mm
T° de fonctionnement	-10 °C à 45 °C

## Spécifications

- Raccordement au bus par connexion rapide
- Distance de fonctionnement jusqu'à 6 m
- Angle de détection : ± 100° axe horizontal, ± 80° axe vertical
- Se monte dans un boîtier d'encastrement standard
- Cadre : DPBCA01 (vendu séparément)

# DMOV01

Mouvement

Bticino Living•Light – Détecteur de mouvement PIR intégré



Cadre non fourni

## Description

Détecteur de mouvement PIR (Passive InfraRed). Réglage de la sensibilité par le logiciel de configuration. Un témoin de détection LED (dans le détecteur) peut être activé lors de la configuration.

## Couleurs

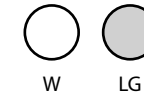

## Caractéristiques techniques

Alimentation	bus
Consommation	15 mA
Dimensions	44 x 44 x 26 mm
T° de fonctionnement	-10 °C à 45 °C

## Spécifications

- Raccordement au bus par connexion rapide
- Distance de fonctionnement jusqu'à 6 m
- Angle de détection : ± 100° axe horizontal, +/- 80° axe vertical
- Se monte dans un boîtier d'encastrement Bticino 2 modules ou standard
- Cadre : Bticino (disponible chez votre revendeur Bticino Legrand dans la gamme Living•Light)

## Schéma

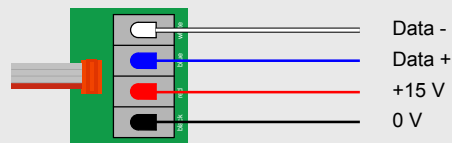

SCAN ME

## Schéma

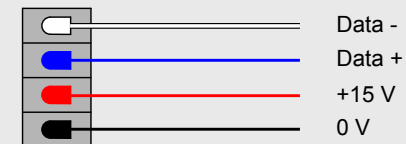

SCAN ME

# DAXMOV04

Mouvement

Bticino Axolute – Détecteur de mouvement PIR intégré



Cadre non fourni

## Description

Détecteur de mouvement PIR (Passive InfraRed). Réglage de la sensibilité par le logiciel de configuration. Un témoin de détection LED (dans le détecteur) peut être activé lors de la configuration.

## Couleurs

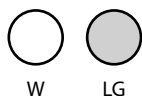

## Spécifications

- Raccordement au bus par connexion rapide
- Distance de fonctionnement jusqu'à 6 m
- Angle de détection :  $\pm 100^\circ$  axe horizontal,  $\pm 80^\circ$  axe vertical
- Se monte dans un boîtier d'encastrement Bticino 2 modules ou standard
- Cadre : Bticino (disponible chez votre revendeur Bticino/ Legrand dans la gamme Axolute)

## Caractéristiques techniques

Alimentation	bus
Consommation	15 mA
Dimensions	55 x 40 x 26 mm
T° de fonctionnement	-10 °C à 45 °C

# DTEM01

Température

Module de prise de température



## Description

Module de prise de température. Permet le raccordement de la sonde de température DSTE01 (incluse).



## Spécifications

- Raccordement au bus par connexion rapide
- Plage de fonctionnement : de 5 °C à 40 °C
- Résolution : 0,1 °C
- Sonde DSTE01 incluse
- Diamètre de la sonde avec protection : 10 mm
- Diamètre de mèche : 8 mm
- Profondeur de sonde : 17 mm

## Caractéristiques techniques

Alimentation	bus
Consommation	10 mA
Dimensions	46 x 28 x 15 mm
T° de fonctionnement	-10 °C à 45 °C

## Schéma



SCAN ME

## Schéma

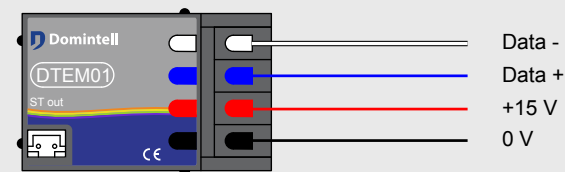

SCAN ME

# DSTE01

Température

Sonde de température



## Description

Sonde de température. Doit être raccordée au module de mesure de température DTEM01. Pour remplacement de celle fournie avec le DTEM01.



## Spécifications

- Plage de fonctionnement : de 5 °C à 40 °C
- Résolution : 0,1 °C
- Diamètre de la sonde avec protection : 10 mm
- Diamètre de mèche : 8 mm
- Profondeur de sonde : 17 mm

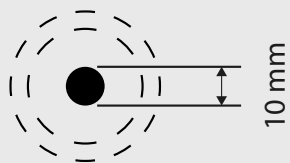

SCAN ME



# DENV01

Qualité de l'air

Module extérieur de mesure de données environnementales



## Description

Le module DENV01 mesure quatre données environnementales : la température (en °C), le taux d'humidité (en %rH), la pression atmosphérique (en hPa) et la luminosité (en lx). Pour fonctionner, il a besoin d'une interface DCAPT01 (incluse avec le DENV01).



## Spécifications

- Raccordement du DCAPT01 au bus par connexion rapide (débrochable)
- IP43
- Plage de mesure de la température : -20 °C à 60 °C
- Plage de mesure du taux d'humidité : 0 à 100 %rH
- Plage de mesure de la pression atmosphérique : 300 à 1100 hPa
- Plage de mesure de la luminosité : 0 à 16000 lx
- Un seul DENV01 par interface DCAPT01
- Le DENV01 ne fonctionne qu'avec les Masters nouvelle génération (DGQG02 et suivants)
- Câble : section entre 0,2 et 1,3 mm<sup>2</sup>, max. 20 m de longueur, monobrin (en cas de multibrin, le câble doit être pourvu d'une cosse) ; différents types de câbles peuvent convenir, veuillez vous référer au mode d'emploi
- Pour fonctionner normalement, le DENV01 doit être installé sur la face Nord du bâtiment (en aucun cas sur une face en exposition au soleil)

## Caractéristiques techniques

Alimentation	bus via le DCAPT01
Consommation	max. 40 mA (DENV01 + DCAPT01)
Dimensions	65 x 58 x 31,5 mm
T° de fonctionnement	-20 °C à 60 °C

## Schéma



SCAN ME

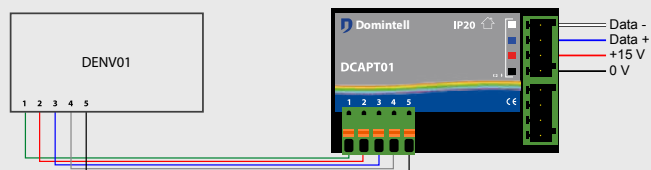

# DENV02

Qualité de l'air

Module intérieur de mesure de données environnementales



## Description

Le module DENV02 mesure trois données environnementales : la température (en °C), le taux d'humidité (en %rH) et le taux de concentration en CO2 (en ppm). Pour pouvoir fonctionner, le DENV02 a besoin d'une interface DCAPT01 (incluse avec le DENV02).



## Spécifications

- Raccordement du DCAPT01 au bus par connexion rapide (débrochable)
- IP20
- Plage de mesure de la température : 0 °C à 50 °C
- Plage de mesure du taux de concentration en CO2 : 0 à 40 000 ppm
- Un seul DENV02 par interface DCAPT01
- Le DENV02 ne fonctionne qu'avec les Masters nouvelle génération (DGQG02 et suivants)
- Câble : section entre 0,2 et 1,3 mm<sup>2</sup>, max. 20 m de longueur, monobrin (en cas de multibrin, le câble doit être pourvu d'une cosse) ; différents types de câbles peuvent convenir, veuillez vous référer au mode d'emploi

## Caractéristiques techniques

Alimentation	bus via le DCAPT01
Consommation	max. 50 mA (DENV02 + DCAPT01)
Dimensions	80 x 80 x 25 mm
T° de fonctionnement	0 °C à 50 °C

## Schéma



SCAN ME

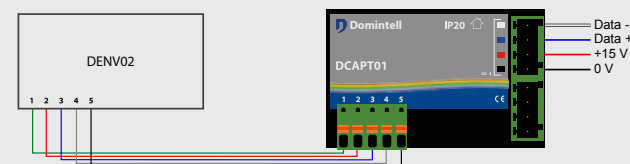



# DELEC01

Consommation électrique

Module de mesure de consommation électrique



## Description

Le module DELEC01 se connecte au compteur électrique intelligent (port P1) afin de transmettre les données de consommation électrique au système Domintell. Celui-ci pourra alors restituer ces données pour visualisation ou analyse.

## Spécifications

- Connexion au port P1 d'un compteur intelligent via câble fourni
- Fonctionne en monophasé et triphasé
- Mesure de la consommation électrique en Watt, de l'intensité du courant en ampère et de tension en Volt
- Mise à disposition des grandeurs totales stockées dans le compteur
- Appairage par WPS
- Statut par LED RGB
- Un seul DELEC01 par installation

## Caractéristiques techniques

Alimentation	Port P1
Communication	Wifi 2.4 GHz
Dimensions	17x 35 x 58 mm
T° de fonctionnement	0 °C à 50 °C

## Schéma

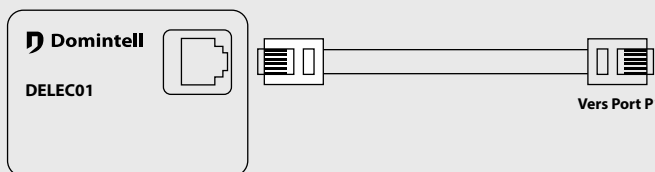

SCAN ME

# DWIND01

Anémomètre

Capteur aérien et son module d'interface



## Description

Le module DWIND01 permet la mesure de la vitesse du vent ainsi que sa direction. L'anémomètre extérieur se connecte au bus avec le module d'interface DWIND01 (inclus).



## Spécifications

- Raccordement au bus par connexion rapide (débrochable)
- Module d'interface IP20
- Plage de vitesse : 0 à 180 km/h
- Direction du vent : 0 à 360°, résolution 1°
- Livré avec kit de fixation en façade et 20 m de câble pour connexion entre le capteur aérien et le module d'interface (intérieur)
- Le DWIND01 ne fonctionne qu'avec les Masters nouvelle génération (DGQG02 et suivants)

## Caractéristiques techniques

Alimentation	bus
Consommation	max. 35 mA (avec capteur connecté)
Dimensions	46 x 28 x 15 mm

## Schéma

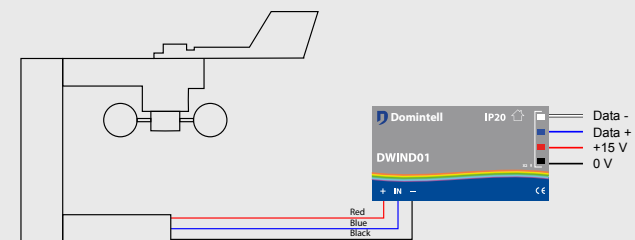

SCAN ME

# ACCESSOIRES

## DLED01

Boutons-Poussoirs

Module 4 LEDs (de signalisation)



### Description

Permet le raccordement de 4 témoins lumineux (inclus). Les LEDs peuvent être configurées en fonction de l'état du système ou allumées en permanence.

### Spécifications

- Raccordement au bus par connexion rapide
- Connexion max. : 4 LEDs
- Diamètre de la LED avec protection : 8 mm
- LEDs livrées avec le module

### Caractéristiques techniques

Alimentation	bus
Consommation	max. 50 mA
Dimensions	46 x 28 x 15 mm
T° de fonctionnement	-10 °C à 45 °C

### Schéma

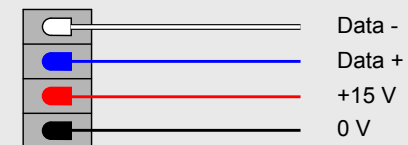

SCAN ME

# D7422

Eco

Gamme Eco – Support avec griffes



## Description

Support simple pour gamme Eco. Il est livré avec les références DPBECO01, DPBECO02 et DPBECO04. Il est uniquement nécessaire de commander la référence pour les prises et accessoires de la gamme Eco. Il est utilisable avec les boîtiers d'encastrement standard.



SCAN ME

# D7442TB

Eco

Gamme Eco – Cadre – Simple



## Description

Cadre simple pour la gamme Eco.

## Colors



W



SCAN ME

# D74422T

Eco

Gamme Eco – Cadre – Double

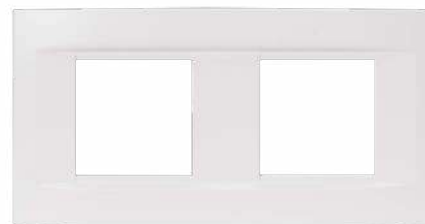

## Description

Cadre double pour la gamme Eco.

## Couleurs



W



SCAN ME

# D7664CS

Eco

Gamme Eco – Prise RJ45



## Description

Prise RJ45 (Ethernet) gamme Eco.

## Couleurs



W



SCAN ME

# D7648FRB

Eco

Gamme Eco – Prise 230 V



## Description

Prise 230 V de la gamme Eco.

## Couleurs



W



SCAN ME

# D7658

Eco

Gamme Eco – Prise TV



## Description

Prise coaxiale pour télévision dans la gamme Eco.

## Couleurs



W



SCAN ME

# D7688

Eco

Gamme Eco – Cache prise murale

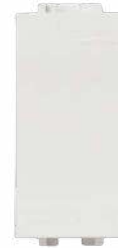

## Description

Cache prise murale (faux module) de la gamme Eco. Largeur 1 module.

## Couleurs



W



SCAN ME

# DPBCA01

Domintell

Domintell – Cadre

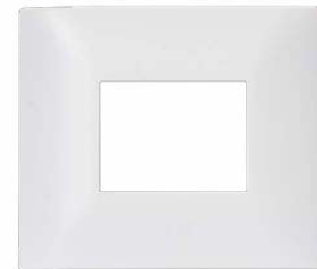

## Description

Face avant design Domintell pour les modules suivants :

DPBT01	DPBT04	DTDIR03
DPBT02	DPBT06	DTMOV03

## Spécifications

Dimensions : 95 x 80 mm

## Couleurs



W



LG



DG



B



SCAN ME



# DPBCA02

Domintell

Domintell – Cadre



## Description

Face avant design Domintell pour les modules suivants:

DPBC01  
DPBC02  
DPBC04  
DPBC06

## Couleurs

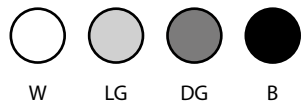

## Spécifications

Dimensions : 95 x 80 mm



SCAN ME

# DCBL02

Câblage

Câble bus pour Domintell LightBus – 1 m



SCAN ME

## Description

Le câble bus bleu DCBL est dédié au Domintell LightBus pour la gestion d'éclairages TBTS par le biais de drivers-dimmers (par exemple : DLBD500). Il peut être alimenté via une alimentation comprise en 24 et 48 Vdc. Les données sont transmises via une paire torsadée suivant la norme RS-485.

## Spécifications

Alimentation dédiée de classe 2 avec double isolation (symbole carré à double bordure)  
Tension d'alimentation : 24-48 Vdc  
Courant maximum par segment de bus : 5 A\*  
Longueur de câble maximale : Calcul via application  
Distance maximale entre driver et lampe : 1 m

\* Segment de bus : toute partie du bus qui part d'une alimentation et FINIT au dernier driver (DLB) du segment

# DCBU02

Câblage

Câble bus Domintell – 1 m



## Description

Câble bus Domintell au mètre. Le câble bus contient 4 conducteurs. Deux (noir et rouge) de 0,50 mm<sup>2</sup> pour l'alimentation des modules en 15 Vdc et deux (blanc et bleu) qui forment une paire torsadée de 0,30 mm<sup>2</sup> pour les données. Ne pas utiliser de câble type EIB, car risque élevé de dysfonctionnement.

## Spécifications

Câbles blanc & bleu : - 0,30 mm<sup>2</sup> paire torsadée  
- résistance électrique < 70 Ohms/km  
- impédance 100 Ohms  
- capacité < 48 pF/m  
- atténuation à 1 MHz < 2,1 dB  
Câbles noir & rouge : - 0,50 mm<sup>2</sup>  
- résistance électrique < 36 Ohms/km  
Diamètre du câble bus : 8 mm



SCAN ME

# DC025

Câblage

Câble bus Domintell – 250 mm



## Description

Câble bus préfabriqué en longueur de 250 mm pour la connexion entre les modules dans les coffrets électriques.

## Spécifications

Câbles blanc & bleu : - 0,30 mm<sup>2</sup> paire torsadée  
- résistance < 70 Ohms/km  
- impédance 100 Ohms  
- capacité < 48 pF/m  
- atténuation à 1 MHz < 2,1 dB  
Câbles noir & rouge : - 0,50 mm<sup>2</sup>  
- résistance < 36 Ohms/km  
Diamètre du câble bus : 8 mm



SCAN ME

## DC035

Câble de rallonge – DDXX (dimmers)

Câblage



### Description

Câble rallonge entre DDIM01 et tout type de dimmers Domintell DDXX, commandé par un module DDIM01.

### Spécifications

Longueur : 300 mm



SCAN ME

## DC040

Câble bus Domintell – 400 mm

Câblage



### Description

Câble bus préfabriqué en longueur de 400 mm pour la connexion entre les modules dans les coffrets électriques.

### Spécifications

Câbles blanc & bleu : - 0,30 mm<sup>2</sup> paire torsadée  
- résistance électrique < 70 Ohms/km  
- impédance 100 Ohms  
- capacité < 48 pF/m  
- atténuation à 1 MHz < 2,1 dB

Câbles noir & rouge : - 0,50 mm<sup>2</sup>  
- résistance électrique < 36 Ohms/km

Diamètre du câble bus : 8 mm



SCAN ME

## DC060

Câble de rallonge – Télecrupteur

Câblage



### Description

Câble rallonge pour télérupteur TL2001 ou TL1001.

### Spécifications

Longueur : 300 mm



SCAN ME

## DCONNECT

Connecteur Wago pour câble bus

Câblage



### Description

Connecteur rapide (dé)brochable pour le bus de communication Domintell.

### Spécifications

4 connexions possibles :  
Noir : courant continu –  
Rouge : courant continu +  
Bleu : données +  
Blanc : données –



SCAN ME

# DCONBUS

Câblage

Module d'interconnexion pour câble bus Domintell



## Description

Connecteur rapide (dé)branchable pour le bus de communication Domintell. Il comprend une connexion classique DCONNECT, une prise RJ45 et un bornier à vis.

## Spécifications

3 connexions possibles

Attention : connecteur à utiliser uniquement sur le bus



SCAN ME

# DHUB01

Câblage

Hub pour câble bus Domintell



## Description

Permet de remettre en forme les signaux du bus sur des lignes très longues ou très chargées. Permet de réaliser des branches de câblage supplémentaires.

## Spécifications

Alimentation : bus

Consommation : 40 mA

Raccordement au bus par connexion rapide

Master (DGQG0X) indispensable entre 2 DHUB01

Dimensions : 17 x 35 x 58 mm

Température de fonctionnement : -10 °C à 45 °C



SCAN ME

# STRIPBOOST

Câblage

Amplificateur pour ruban LED



## Description

Les rubans LED ayant une longueur maximum limitée, le module STRIPBOOST est conçu pour faciliter l'extension de ruban LED RGBW en permettant l'ajout de segments supplémentaires avec une nouvelle alimentation.

## Existe aussi dans sa version Dmax



## Spécifications

### Entrées

- Canaux RGBW : 4 entrées correspondant aux quatre couleurs du ruban LED initial.
- V+ (Tension positive) : venant de l'alimentation de la section initiale du ruban LED.

### Sorties

- Canaux RGBW : 4 sorties fournissant les signaux pour les quatre couleurs sur nouvelle section du ruban LED.
- V+ (Tension positive) : sortie pour alimenter la nouvelle longueur du ruban LED.
- Alimentation externe : entrée pour la nouvelle source d'alimentation pour la nouvelle longueur du ruban LED. L'alimentation doit être différente de celle de base.

## Caractéristiques techniques

Alimentation	Alim ruban LED d'origine
Courant maximal par canal	2 A
Puissance par canal	24W en 12V, 48W en 24V
Courant de pointe max.	80 Amp / 5ms
Section maximale du câble	1,5mm <sup>2</sup> (dénudage 8 mm)
Indice de protection	IP20
Dimensions	45mm x 45mm x 18mm
T° de fonctionnement	-10 à 45 °C

## Schéma

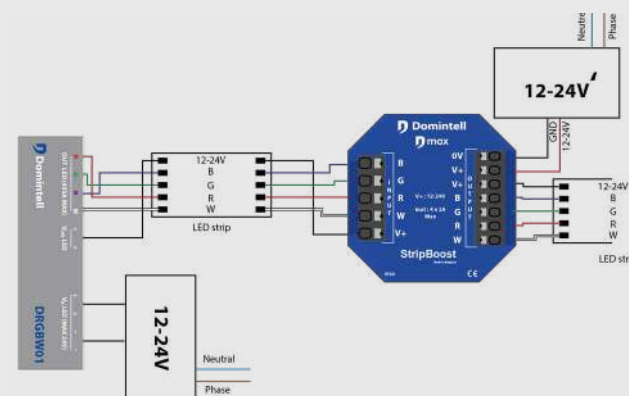

SCAN ME

# STRIPBOOST

Amplificateur pour ruban LED

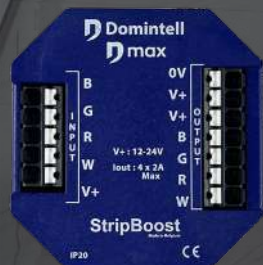



# DKITDTSCBOX02

Rainbow

Kit d'adaptation DTSCBOX02 pour DTSC05



## Description

Pour les installations qui disposent d'un ancien écran DTSC02/03/04, ce kit d'adaptation permet d'adapter le boîtier d'encastrement existant (DTSCBOX02), sans devoir le démonter, afin de pouvoir y fixer le nouvel écran DTSC05 dans le DTSCBOX02.

Pour les nouvelles installations, il est plus simple d'utiliser le DTSCBOX05, déjà adapté pour la fixation de l'écran DTSC05.

## Spécifications

Les plans et instructions sont fournis avec le kit.



SCAN ME

# DFTOOLDPBR01

Rainbow

Outil de mise à niveau pour boutons Rainbow



## Description

Cet outil permet la mise à niveau des boutons type « DBPR » (gamme Rainbow) lors de leur installation, pour assurer une parfaite horizontalité.



SCAN ME

# D1722CG

Rainbow

Boîtier d'encastrement – Gamme Rainbow



## Description

Boîtier indispensable pour le montage des boutons Rainbow.

## Spécifications

Dimensions : 68 mm ø x 50 mm P  
Dimensions d'encastrement : 65 mm ø x 50 mm P



SCAN ME

# DTSCBOX05

Rainbow

Boîtier d'encastrement – DTSC05



## Description

Coffret d'accueil de l'écran DTSC05. Ne pas sceller le boîtier dans le plafonnage car il peut se déformer lors du séchage. Uniquement pour le DTSC05.

## Spécifications

Dimensions : 180 L x 130 H x 60 P mm  
Dimensions d'encastrement : 180 L x 118 H x 60 P mm  
Instructions de montage incluses dans le packaging



SCAN ME

# ICL-16R

Divers

Limiteur de courant d'appel



## Description

Limiteur de courant d'appel fixé sur rail DIN.

## Spécifications

Supprime le courant de crête de 23 A et le courant continu de 16 A  
Fusible thermique intégré et relais de dérivation  
Entrée 180~264 V CA  
Dimensions : 35 x 90 x 54,5 mm  
Température de fonctionnement : -30 à 70 °C



SCAN ME

# DCLIP01

Divers

Clip rail DIN pour module DISM



## Description

Permet le montage des DISM04 et DISM08 sur rail DIN dans les coffrets électriques.



SCAN ME

# DSWITCH

Divers

Switch Ethernet



## Description

Switch Ethernet pour la connexion de l'installation Domintell.

## Spécifications

8 ports 10/100 Mbps Fast Ethernet  
Contrôle de flux 802.3x  
Capacité de commutation 1.6 Gbps  
Dimensions : 164,5 x 111,5 x 36 mm  
Température de fonctionnement : 0 à 50 °C



SCAN ME

# DROUTER

Divers

Routeur



## Description

Routeur pour la connexion de l'installation Domintell.

## Spécifications

4 ports LAN 10/100 Mbps  
1 port WAN 10/100 Mbps  
Wi-Fi : IEEE 802.11n, IEEE 802.11g, IEEE 802.11b  
Sécurité : WEP/WPA/WPA2/WPA-PSK/WPA2-PSK  
Dimensions : 192 x 130 x 33 mm  
Température de fonctionnement : 0 à 40 °C



SCAN ME

## Dimmer



## Description

Le Dimmax peut dimmer vos éclairages LED, ampoules classiques et halogènes (230V/12V via transfo) via un bouton-poussoir ou l'application Dmax.

Il existe en plusieurs versions :

- 420BLE : Dimmer Bluetooth®
- 380SLX : Dimmer trois fils
- 420SL : Dimmer quatre fils
- 420SLR : Dimmer quatre fils pour rail DIN

## Compatible avec l'application (BLE)



## Spécifications

- Pour un fonctionnement optimal, ne connecter qu'un seul type de lampe au dimmer.
- Pour configurer le dimmer, il est nécessaire d'avoir un interrupteur externe (push) connecté (modèle BLE)
- Le dimmer doit avoir une alimentation propre (Phase, Neutre).
- Le dimmer retient la dernière position de dimming (en réglage usine le dimming est ajusté à 50%).
- Le Dimmax 420BLE est conçu pour l'éclairage. D'autres charges (comme les moteurs) sont interdites.

## Caractéristiques techniques

Alimentation	230 Vac +/- 15%, 50 Hz
Puissance max.	0-420W (LED 0-200W)
Nombre de lampes max.	30
Section max. de raccordement par contact	2,5 mm <sup>2</sup>
Couple de serrage maximum	0,4 N.m
Protection	IP20
Dimensions	47 x 45 x 18 mm (97 x 57 x 18 mm pour SLR)
T° de fonctionnement	-10 °C à 40 °C

## Schéma

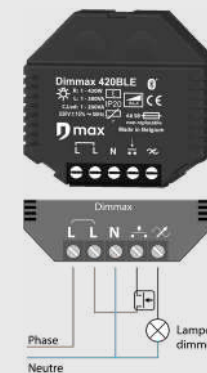

SCAN ME



## Description

Le relai universel Remax BLE peut commander vos charges 230V via un bouton-poussoir ou via l'application Dmax.

## Compatible avec l'application



## Spécifications

- Pour configurer le relai, il est nécessaire d'avoir un interrupteur externe (push) connecté.
- Le relai doit avoir une alimentation propre (Phase, Neutre).
- Dénudage du fil sur minimum 8 mm

## Caractéristiques techniques

Alimentation	230V AC +/- 15%, 50 Hz
Intensité max. du contact	230 V 13 A (R) 230V 8 A (cos φ = 0,4) 30 Vdc 10 A
Section max. de raccordement par contact	1,5 mm <sup>2</sup>
Protection	IP20
Dimensions	47 x 45 x 18 mm
T° de fonctionnement	-10 °C à 40 °C

## Schéma

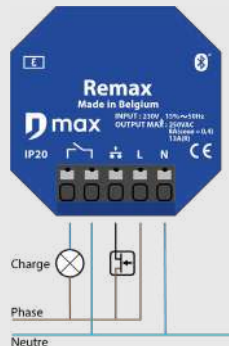

SCAN ME



## Description

Le module Blindmax est capable d'alimenter des organes de commande bidirectionnels tel que des électrovannes, des moteurs, des volets motorisés, commandés en 3 fils via un bouton-poussoir ou l'application Dmax.

## Compatible avec l'application



## Spécifications

- Pour configurer le Blindmax, il est nécessaire d'avoir un ou deux boutons poussoir externes connectés. Il peut être monté derrière un commutateur déjà existant.
- Le Blindmax doit avoir une alimentation propre (Phase, Neutre).
- Il peut être principalement utilisé avec les modes suiveur ou télérupteur.
- Dénudage du fil sur minimum 8 mm

## Caractéristiques techniques

Alimentation	230V AC +/- 15%, 50 Hz
Intensité max. du contact	2 x 5 A max. 250 Vac ou 30 Vdc max.
Section max. de raccordement par contact	1,5 mm <sup>2</sup>
Protection	IP20
Dimensions	47 x 45 x 18 mm
T° de fonctionnement	-10 °C à 40 °C

## Schéma

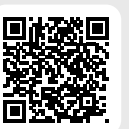

SCAN ME





## Description

Le contrôleur Stripmax (1 canal) peut piloter tous types d'éclairages striplé de 12 à 24 V. via un bouton-poussoir ou via l'application Dmax.

## Compatible avec l'application



## Spécifications

- Pour un fonctionnement optimal, ne connecter qu'un seul type de ruban LED au contrôleur.
- Un bouton-poussoir connecté est nécessaire uniquement pour la configuration du Stripmax.
- L'appareil ne peut en aucun cas être connecté directement en 230 V. Utiliser un transformateur 12 à 24 Vdc.
- Dénudage du fil sur minimum 8 mm

## Caractéristiques techniques

Alimentation	12-24 V du ruban LED
Courant max. délivré	6 A
Section max. de raccordement par contact	1,5 mm <sup>2</sup>
Protection	IP20
Dimensions	47 x 45 x 18 mm
T° de fonctionnement	-10 °C à 40 °C

## Schéma

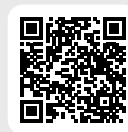
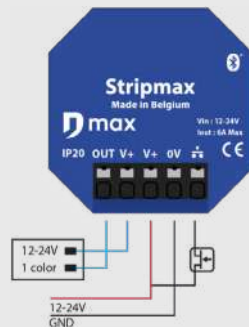

SCAN ME



## Description

Le contrôleur Stripmax RGBW peut piloter tous types d'éclairages striplé de 12 à 24 V jusqu'à 4 canaux. via un bouton-poussoir ou l'application Dmax.

## Compatible avec l'application



## Spécifications

- Pour un fonctionnement optimal, ne connecter qu'un seul type de ruban LED au contrôleur.
- Un bouton-poussoir connecté est nécessaire uniquement pour la configuration du Stripmax.
- L'appareil ne peut en aucun cas être connecté directement en 230 V. Utiliser un transformateur 12 à 24 Vdc.
- Dénudage du fil sur minimum 8 mm

## Caractéristiques techniques

Alimentation	12-24 V du ruban LED
Courant max. de sortie	2 A par canal
Section max. de raccordement par contact	1,5 mm <sup>2</sup>
Protection	IP20
Dimensions	47 x 45 x 18 mm
T° de fonctionnement	-10 °C à 40 °C

## Schéma

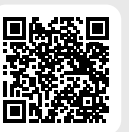

SCAN ME

# LEXIQUE

D1722CG	Boîtier d'encastrement – Gamme Rainbow	131
D7422	Gamme Eco – Support avec griffes	118
D74422T	Gamme Eco – Cadre – Double	119
D7442TB	Gamme Eco – Cadre – Simple	118
D7648FRB	Gamme Eco – Prise 230 V	120
D7658	Gamme Eco – Prise TV	120
D7664CS	Gamme Eco – Prise RJ45	119
D7688	Gamme Eco – Cache prise murale	121
DAC1W01	Contrôle d'accès – Lecteur 1-Wire®	96
DAC1WK01	Contrôle d'accès – Clé (iButton) 1-Wire®	97
DACDIN01	Appareils de contrôle d'accès	98
DALI04	Alimentation stabilisée intelligente 20 W	26
DALI05	Alimentation stabilisée intelligente 60 W	27
DALI48V-100	Alimentation 100 W pour LightBus	71
DALI48V-150	Alimentation 150 W pour LightBus	72
DALIDRAIL	Alimentation DALI sur rail DIN	79
DAXMOV04	Bticino Axolute – Détecteur de mouvement PIR intégré	108
DAXPB0X	Bticino Axolute – Bouton-poussoir 1/2/4/6 touche(s)	57
DBIR01	Carte relais – 8 sorties bipolaires	28
DC025	Câble bus Domintell – 250 mm	123
DC035	Câble de rallonge – DDXX (dimmers)	124
DC040	Câble bus Domintell – 400 mm	124
DC060	Câble de rallonge – Télérupteur	125
DCBL01	Câble bus pour Domintell LightBus – En rouleau de 100 m	38
DCBL02	Câble bus pour Domintell LightBus – 1 m	122
DCBLT01	Câble bus pour Domintell LightBus – pré-tubé en rouleau de 100 m	38
DCBT02	Câble bus Domintell – Pré-tubé en rouleau de 100 m	39
DCBU01	Câble bus Domintell – En rouleau de 100 m	39
DCBU02	Câble bus Domintell – 1 m	123
DCLIP01	Clip rail DIN pour module DISM	132
DCONBUS	Module d'interconnexion pour câble bus Domintell	126
DCONNECT	Connecteur Wago pour câble bus	125
DD10V	Dimmer 0-10 V connecté via le DDIM01	75
DD400L	Dimmer 400 W universel	76
DDIM01	Module de commande de dimmer – 8 sorties	74
DDIMLV01	Module de commande pour dimmer basse tension Domintell	68
DDMX02	Interface DMX512 HSV	81
DDOORBIRD	Vidéophone IP	95

DELEC01	Module de mesure de consommation électrique	114
DENV01	Module de mesure extérieur de données environnementales	112
DENV02	Module de mesure intérieur de données environnementales	113
DESPDALI	Espion DALI	82
DFAN01	Module air conditionné et ventilation	90
DFTOOLDPBR01	Outil de mise à niveau pour boutons Rainbow	130
DGQG02	Master « Tout-en-un »	23
DGQG04	Master connecté	24
DGQG05	Master « Tout-en-un » avec connexion LightBus	25
DHUB01	Hub pour câble bus Domintell	126
DIN10V02	Module entrée 0 -10 Vdc pour rail DIN	37
DINTDALI01	Interface DALI	78
DINTMB02	Interface Modbus RTU universelle	86
DISM04	Module de 4 entrées pour contact sec	59
DISM08	Module de 8 entrées pour contact sec	60
DISM20	Module de 20 entrées pour contact sec	61
DKITDTSCBOX02	Kit d'adaptation DTSCBOX02 pour DTSC05	130
DLBD500	Driver-dimmer de LED pour Domintell LightBus	69
DLED01	Module 4 LEDs (de signalisation)	117
DLIGHT01-D	Spot encastré orientable – Double	67
DLIGHT01-R	Spot encastré orientable – Rond	65
DLIGHT01-S	Spot encastré orientable – Carré	66
DLNID	Metal Select – Bouton-poussoir	53
DLSQD	Metal Square – Bouton-poussoir	52
DMOV01	Bticino Living•Light – Détecteur de mouvement PIR intégré	107
DMOV02	Détecteur de mouvement PIR – Non encastrable	104
DMOV05	Détecteur de mouvement – Interface PIR	103
DMOV06	Détecteur de présence (avec interface)	102
DMOV07	Détecteur de présence	101
DMR01	Carte relais 5 sorties unipolaires	29
DMR02	Carte relais 8 sorties unipolaires	30
DMV01	Module de contrôle de ventilation	91
DNET02	Interface Ethernet universelle	83
DNIMOV01	Niko Pure – Détecteur de mouvement PIR intégré	105
DNIPBOX	Niko Pure – Bouton-poussoir 1/2/4/6 touche(s)	54
DNKPB04	Interface bouton-poussoir Niko de 4 + LEDs	62
DNKPB06	Interface bouton-poussoir Niko de 6 + LEDs	63
DOUT10V02	Module sortie 0-10 V – rail DIN	77

DPBC0X	Domintell – Bouton-poussoir 1/2/4/6 touche(s), avec LED RGBW et sonde de T°	48
DPBCA01	Domintell – Cadre	121
DPBCA02	Domintell – Cadre	122
DPBECO0X	Gamme Eco – Bouton-poussoir 1/2/4 touche(s)	55
DPBR0X	Rainbow – Bouton en verre avec 2/4/6 touches RGB	47
DPBRLCD02	Rainbow – Écran tactile LCD – avec sonde de température	43
DPBR THERM01	Rainbow - Thermostat	89
DPBT0X	Domintell – Bouton-poussoir 1/2/4/6 touche(s)	49
DPBU0X	Bticino Living•Light – Bouton-poussoir 1/2/4/6 touche(s)	56
DRGBW01	Module de commande de rubans LED	73
DROUTER	Routeur	133
DRS23201	Interface RS232	84
DRS23202	Interface RS232 – Light Protocol	85
DSTE01	Sonde de température	110
DSWITCH	Switch Ethernet	133
DTEM01	Module de prise de température	109
DTMOV03	Domintell – Détecteur de mouvement PIR intégré	106
DTRP01	Module télérupteur – 4 sorties	31
DTRP02	Module télérupteur bidirectionnel - 2 volets	33
DTRV01	Module volet – 4 sorties	35
DTRVBT01	Module moteur basse tension	36
DTSC05	Rainbow - Écran tactile TFT couleur	42
DTSCBOX05	Boîtier d'encastrement – DTSC05	131
DWIND01	Capteur aérien et son module d'interface	115
ICL-16R	Limiteur de courant d'appel	132
STRIPBOOST	Amplificateur pour ruban LED	127
TL1001	Télérupteur pour DTRP02	34
TL2001	Télérupteur pour DTRP01	32
<b>DMAX</b>		
BLINDMAX	Commande bidirectionnelle Bluetooth®	137
DIMMAX	Dimmer	135
REMAX	Relais Bluetooth®	136
STRIPMAX	Contrôleur Bluetooth® de ruban LED	138
STRIPMAX RGBW	Contrôleur Bluetooth® de ruban LED RGBW	139



## Garantie à vie sur votre installation

### Votre formule

*prix annuel*

**D life**  
**250,00€**  
HTVA

- ✓ Maintenance annuelle
- ✓ Mises à jour
- ✓ Dépannage dans les 24-48h
- ✓ Support dédié 2h

- ✓ Maintenance annuelle
- ✓ Mises à jour
- ✓ Dépannage dans les 24-48h (option 24h/7j)
- ✓ Support dédié 2h
- ✓ Garantie à vie sur vos modules
- ✓ Remises spéciales

**D life+**  
Tarif  
sur mesure

C'est un contrat tripartite entre :

Installateur | Client final | Domintell

Demandez une offre !



## Formations

Vous souhaitez en savoir plus sur votre système et sa configuration ?

Inscrivez-vous par e-mail à  
[training@domintell.com](mailto:training@domintell.com)

Plus d'informations sur les sessions disponibles sur [domintell.com](http://domintell.com)







## La solution pour prendre soin de vos proches à plusieurs, où que vous soyez.

Dcare est une nouvelle solution innovante de Domintell pour l'assistance digitale et la sécurisation des personnes âgées à domicile ou en institution de santé, incluant notamment une détection de chute fiable.

Basée sur un bracelet intelligent connecté aux smartphones de superviseurs désignés (proches ou autres), elle leur permet de recevoir des notifications en cas d'incidents détectés par le système.

[dcare.be](https://dcare.be)

